

Análisis de procesos

Proceso de compras

Simbología cursogramas

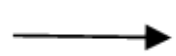

Segmento direccionado



Sector de inicio del circuito

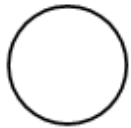

Operación



Control



Caja fuerte



Legajo

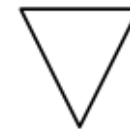

Archivo provisorio

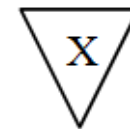

Archivo definitivo

Simbología cursogramas

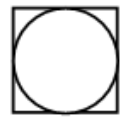

Operación y control



Comprobante de cualquier tipo

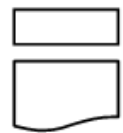

Comprobante destruido

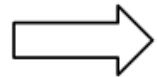

Transporte de bienes o mercaderías



Dinero



Demora





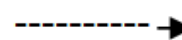

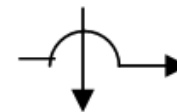

Desglose de documentación
o comprobantes







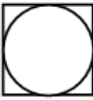

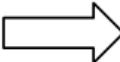

Desarchivo de
comprobantes

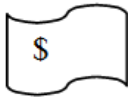

Encuentro de líneas

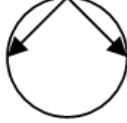
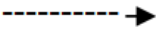
	Segmento direccionado
	Sector de inicio del circuito
	Operación
	Control
	Operación y control
	Comprobante de cualquier tipo
	Comprobante destruido
	Transporte de bienes o mercaderías

	Caja fuerte
	Legajo
	Archivo provisorio
	Archivo definitivo
	Dinero
	Demora
	Desglose de documentación o comprobantes
	Desarchivo de comprobantes
	Encuentro de líneas

Entrevistando a un Gerente de Compras

- Qué preguntas le harías al Gerente de Compras de una compañía para armar un flujograma del proceso de compras.

walkthrough
(caminar a través)

Entrevistando a un Gerente de Compras (cont.)

- Funciones
- Sectores intervinientes
- Manual de procedimientos

Diagrama de interdependencia sectorial (DIS)

DIS

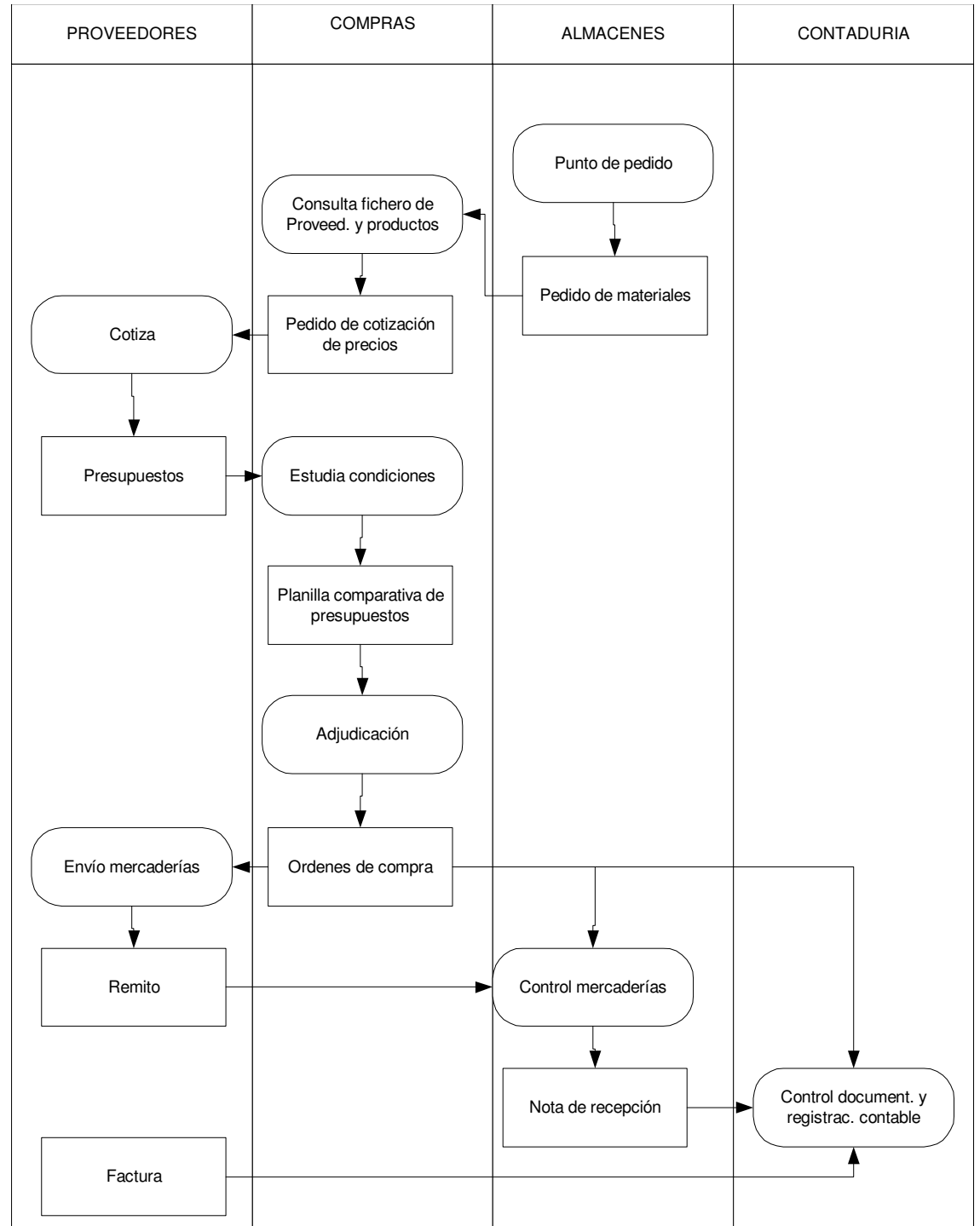

DIS

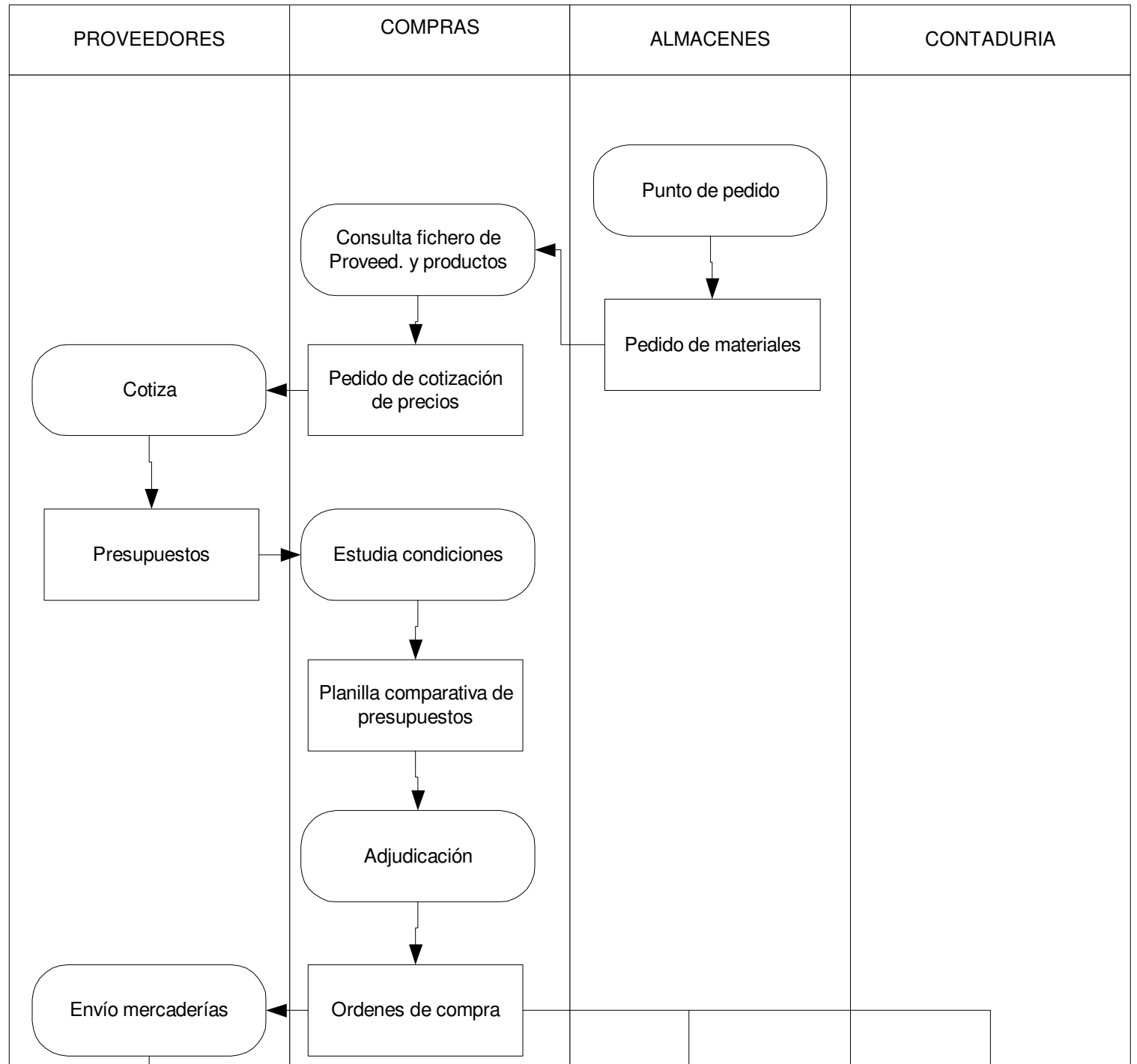

DIS

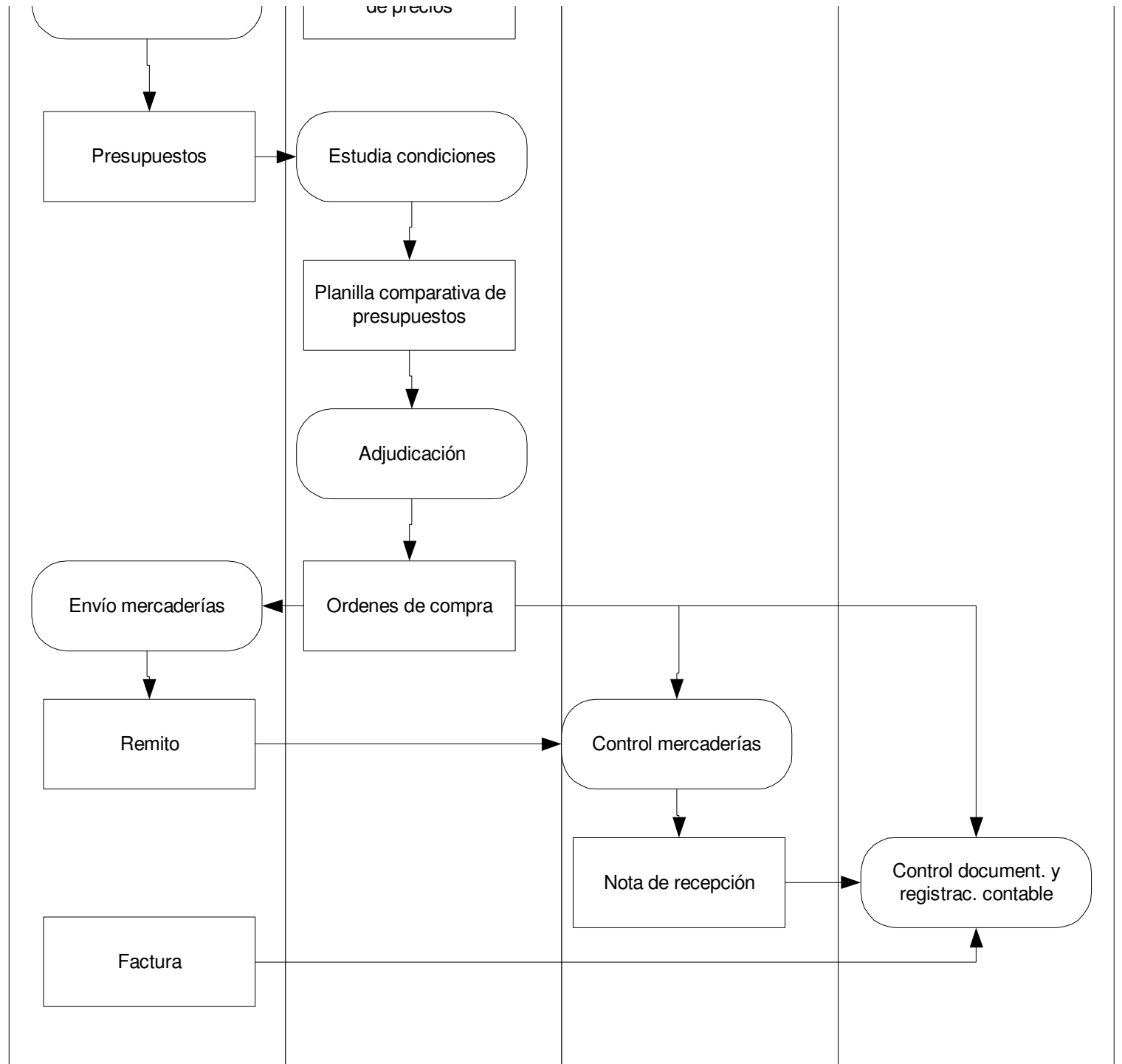

Cursograma

CIRCUITO COMPRAS POR CONCURSO PRIVADO DE OFERTAS, CON MODALIDAD DE PAGO EN CUENTA CORRIENTE

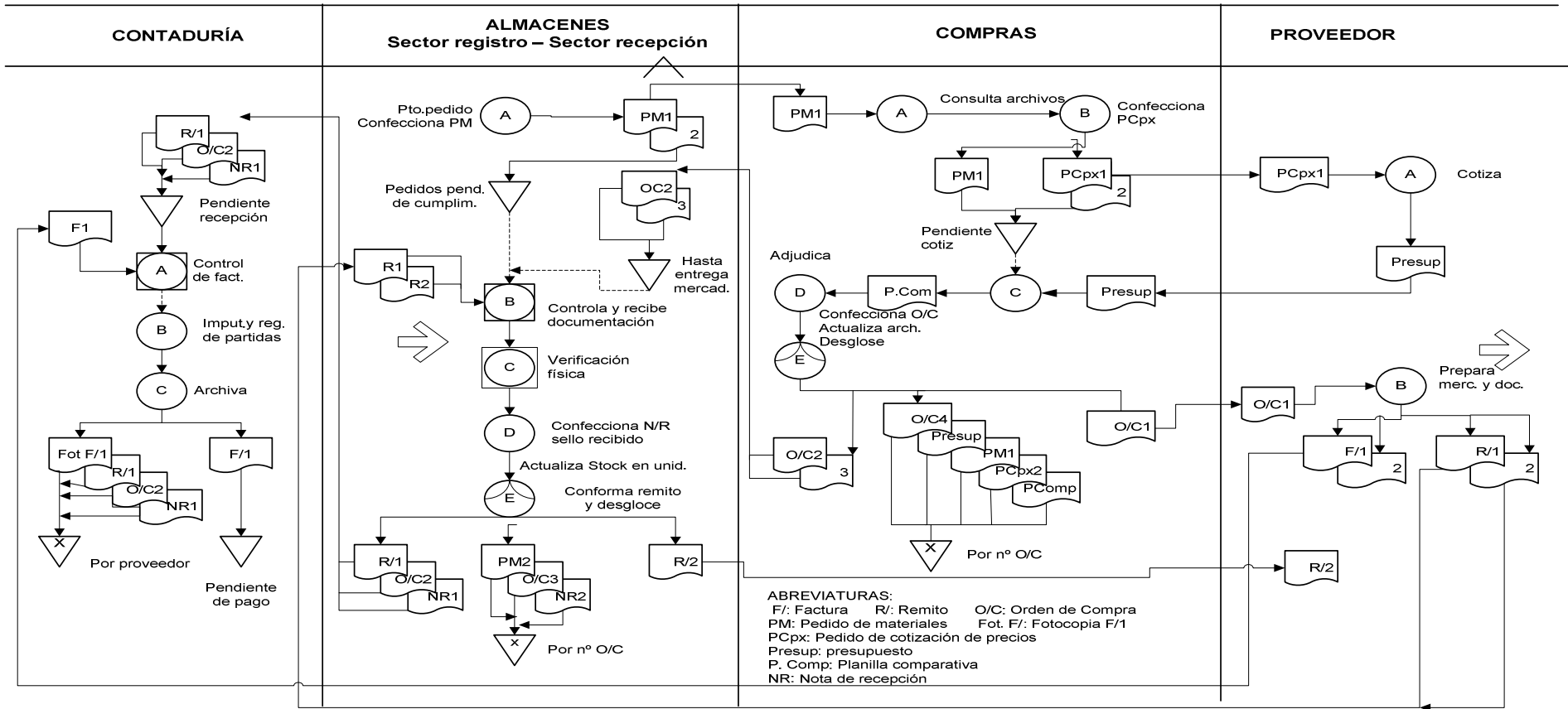

CIRCUITO COMPRAS POR CONCURSO PRIVADO DE OFERTAS, CON DE PAGO EN CUENTA CORRIENTE

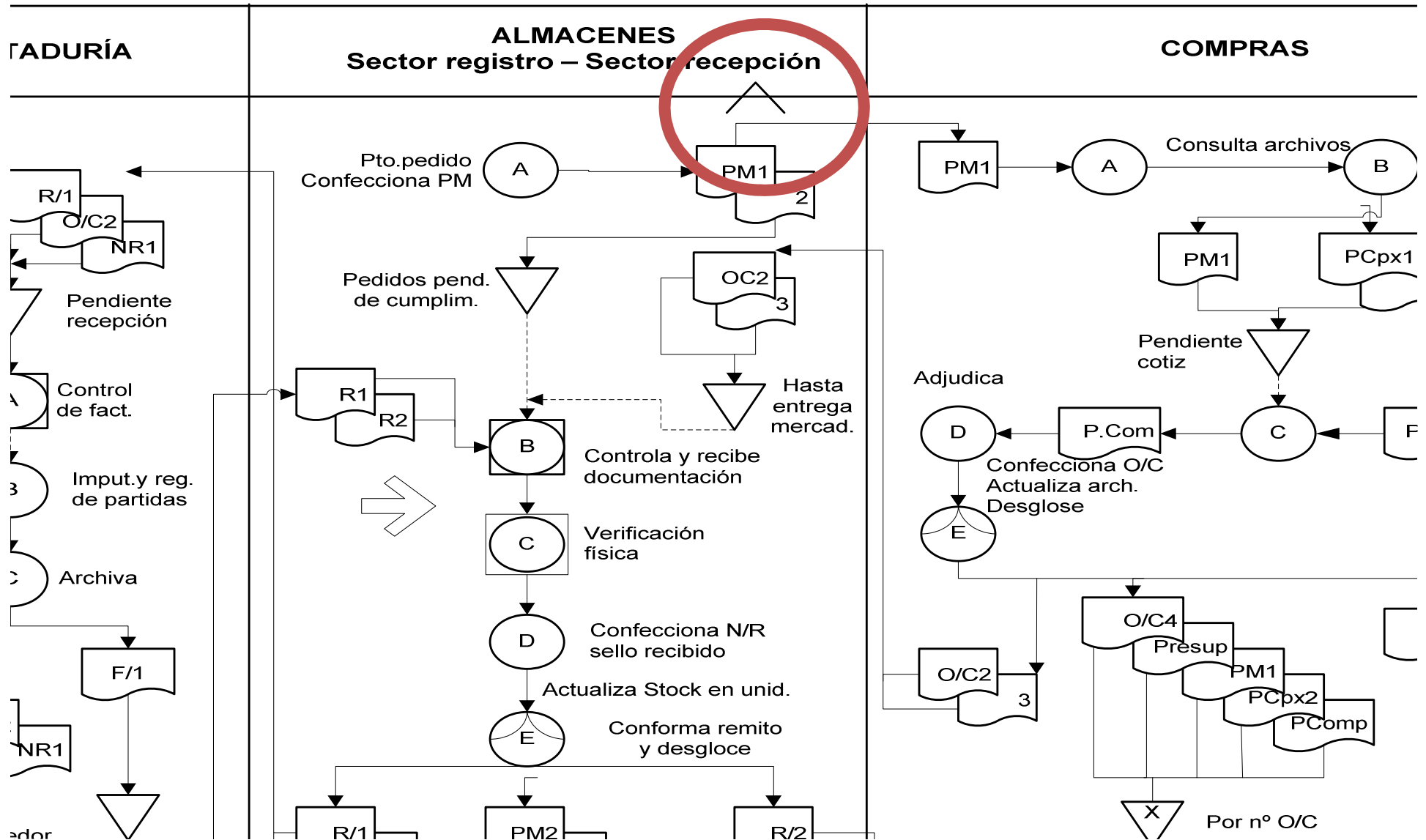

CIRCUITO COMPRAS POR CONCURSO PRIVADO DE OFERTAS, CON MODALIDAD DE PAGO EN CUENTA CORRIENTE

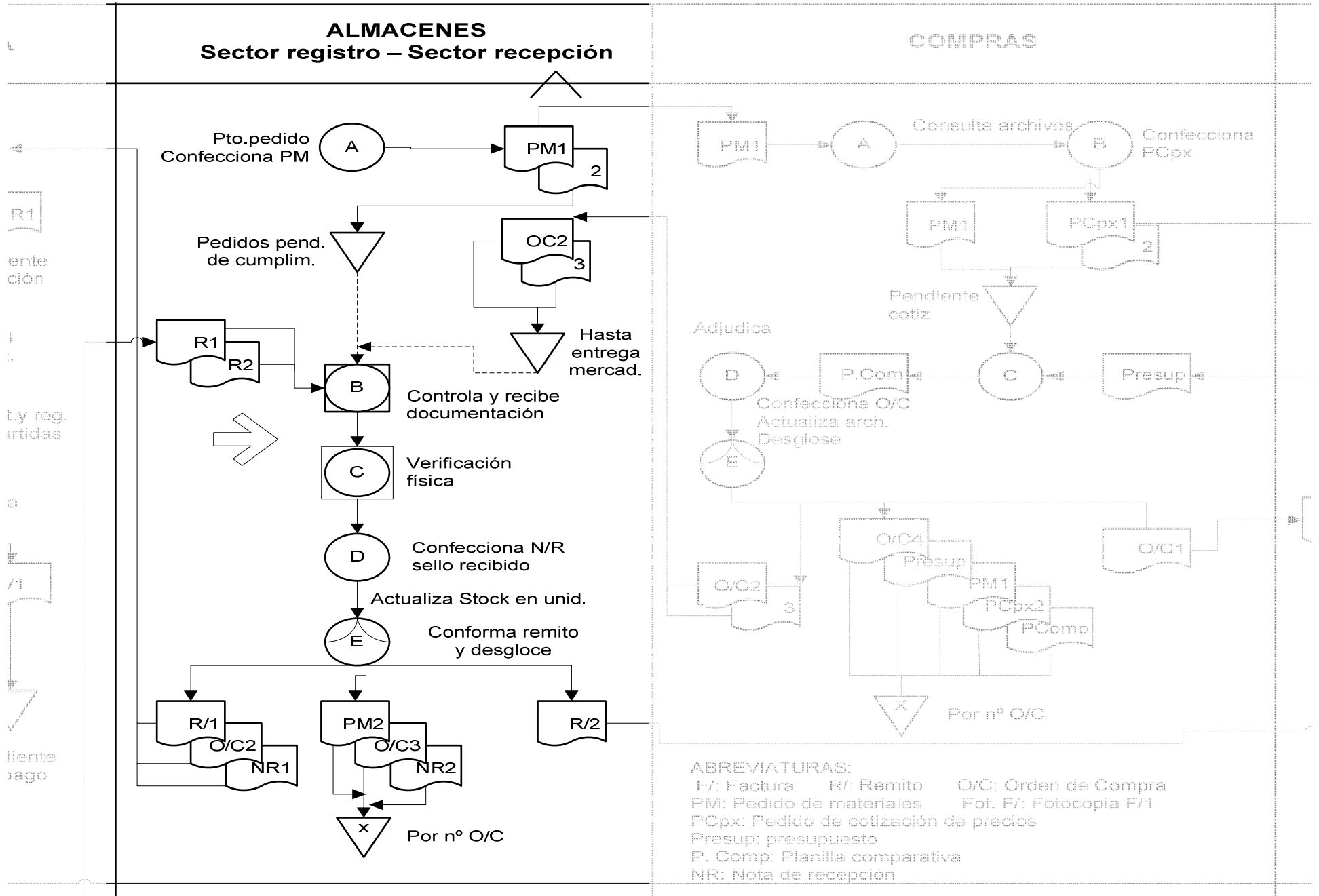

Pto. pedido
 Confecciona PM
 R1
 Pedido pendiente de cumplimiento
 R1
 R2
 Controla y recibe documentación
 Verificación física
 Confecciona N/R sello recibido
 Actualiza Stock en unid.
 Confirma remito y desglose
 R1
 O/C2
 NR1
 PM2
 O/C3
 NR2
 Por nº O/C
 R2
 Cliente pago

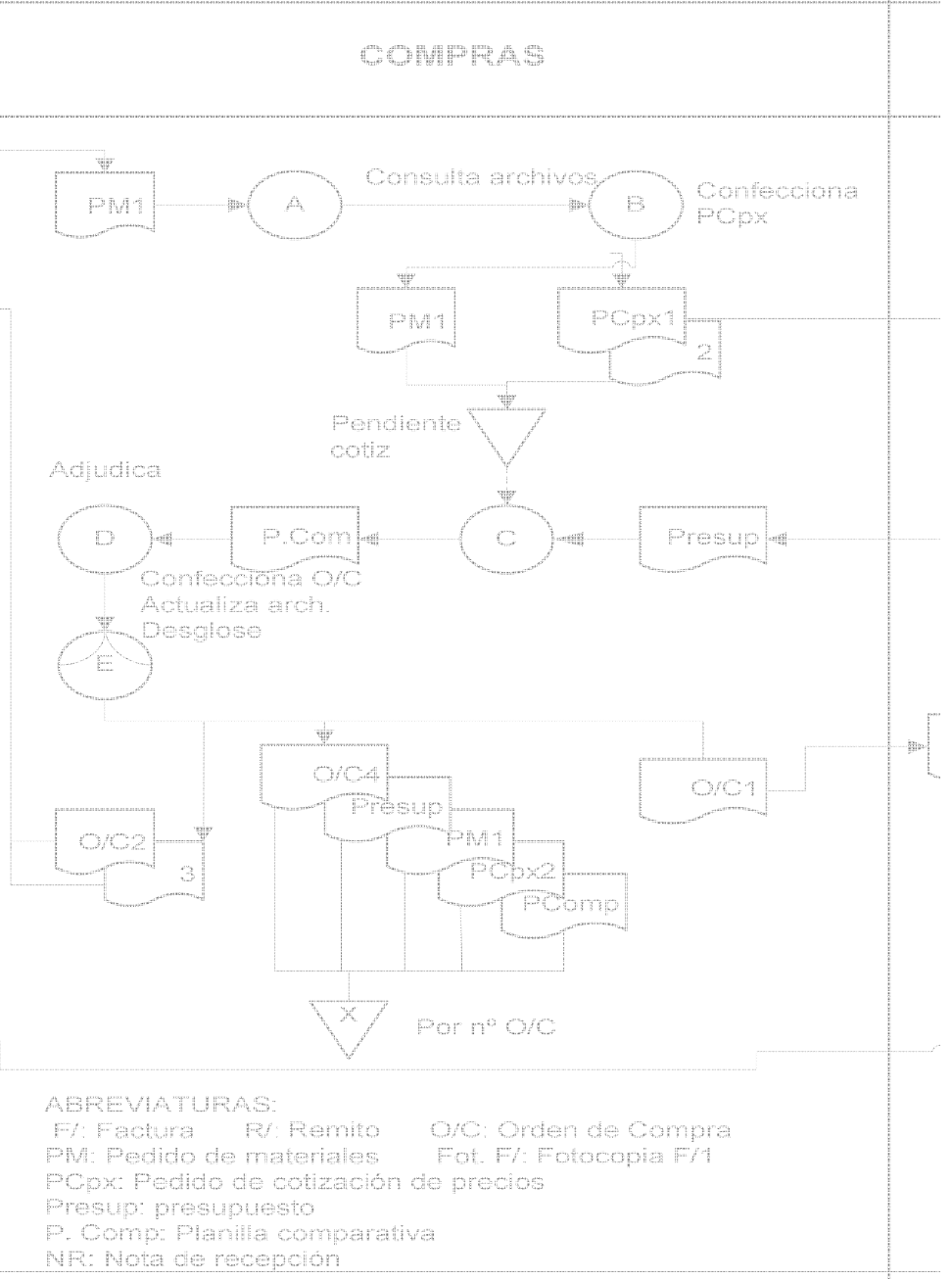
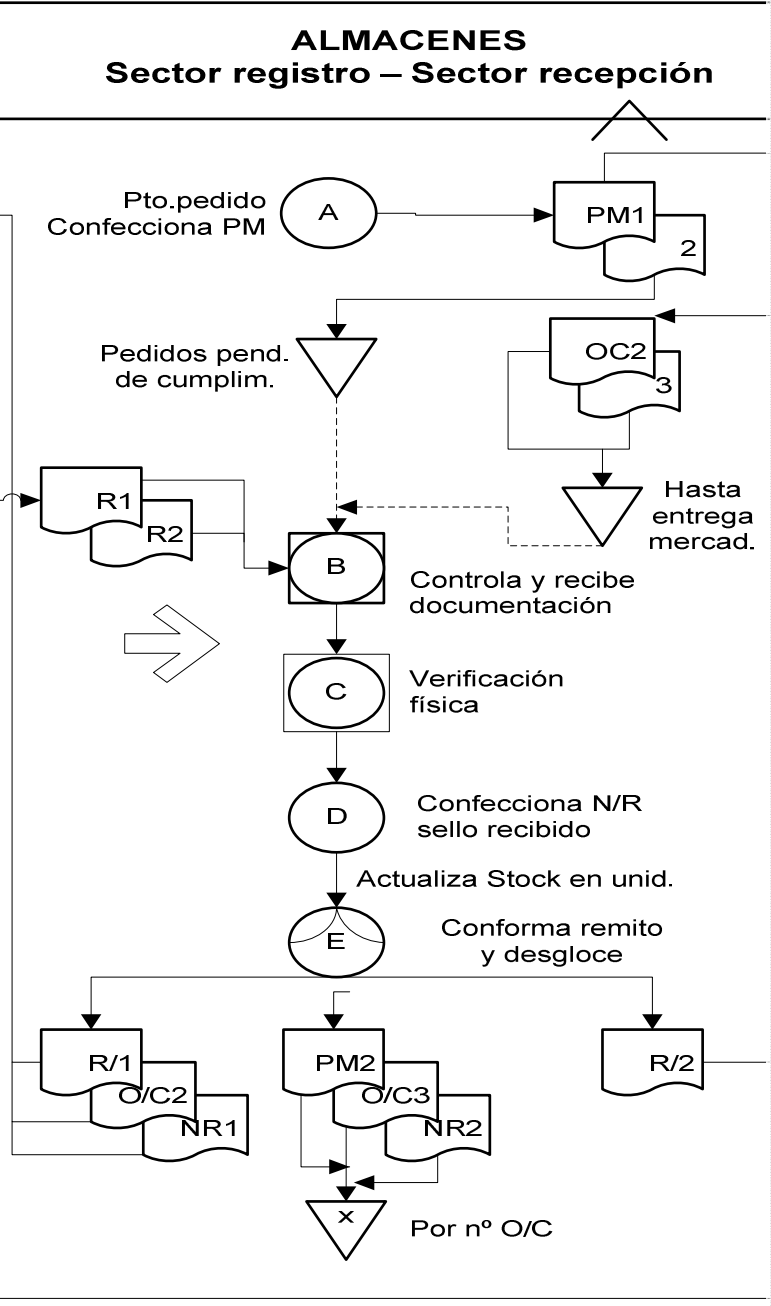



Diagrama de bloque

COMPROBANTE	EMISOR	RECEPTORES	ARCHIVO	MODALIDAD
PM1 PM2	ALMACENES ALMACENES	COMPRAS ALMACENES0020	COMPRAS ALMACENES	POR Nº O/C POR Nº O/C
PCPx1 PCPX2	COMPRAS COMPRAS	PROVEEDOR COMPRAS	PROVEEDOR COMPRAS	NO RELEVADO POR Nº O/C
Presupuesto	PROVEEDOR	COMPRAS	COMPRAS	POR Nº O/C
Planilla Comparativa de presupuestos	COMPRAS		COMPRAS	POR Nº O/C
O/C 1 O/C 2 O/C 3 O/C 4	COMPRAS COMPRAS COMPRAS COMPRAS	PROVEEDOR ALMACENES ALMACENES COMPRAS	CONTADURÍA CONTADURÍA ALMACENES COMPRAS	NO RELEVADO POR PROVEEDOR POR Nº O/C POR Nº O/C
R/1 R/2	PROVEEDOR PROVEEDOR	ALMACENES ALMACENES	CONTADURÍA PROVEEDOR	POR PROVEEDOR NO RELEVADO
NR1 NR2	ALMACENES ALMACENES	CONTADURÍA ALMACENES	CONTADURÍA ALMACENES	POR PROVEEDOR POR Nº O/C
F/1 Fot.f/1 F/2	PROVEEDOR CONTADURÍA PROVEEDOR	CONTADURÍA CONTADURÍA PROVEEDOR	CONTADURÍA CONTADURÍA PROVEEDOR	PENDIENTES DE PAGO POR PROVEEDOR NO RELEVADO

Análisis de procesos

Proceso de compras

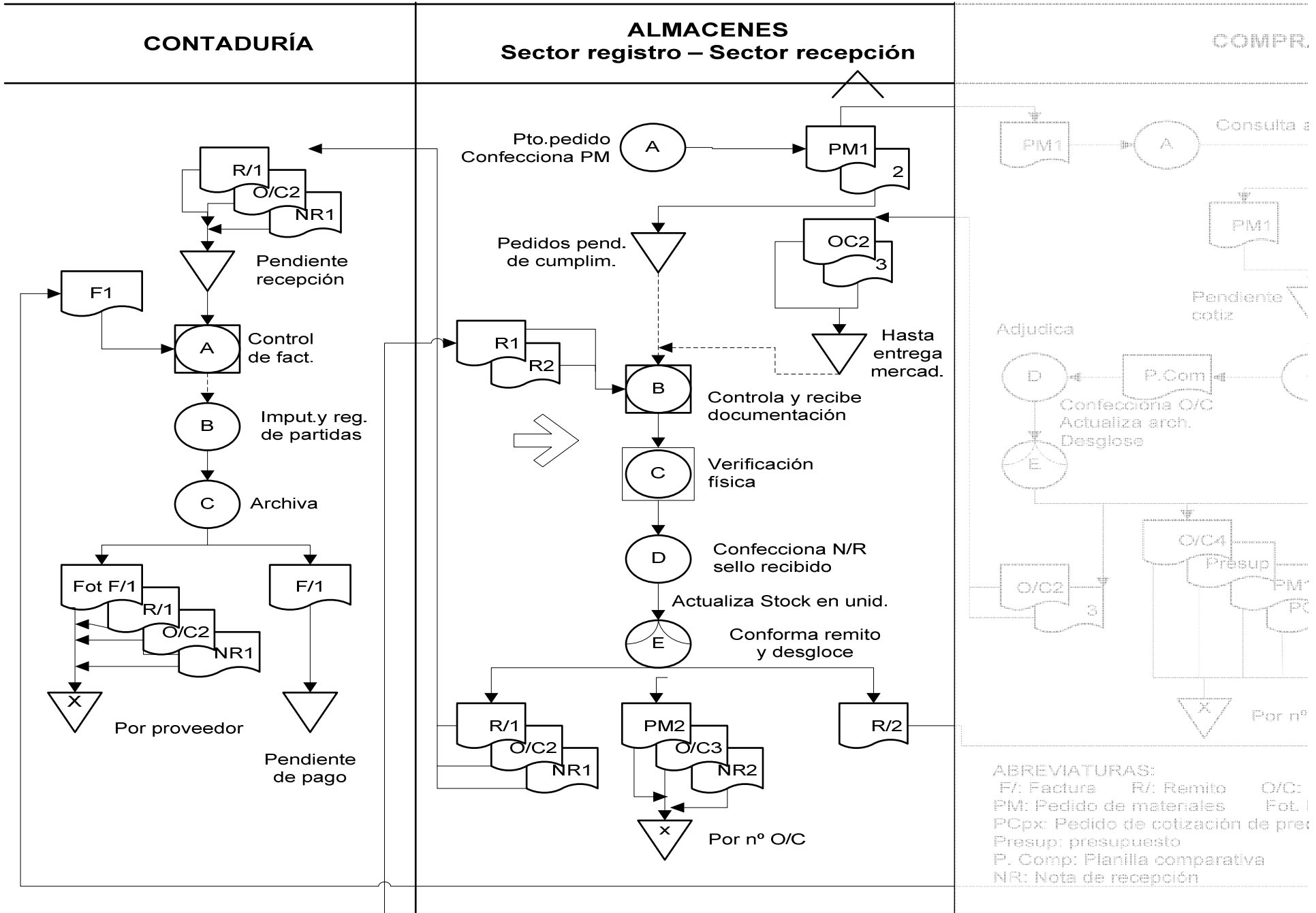
Simbología cursogramas



Segmento direccionado



Sector de inicio del circuito

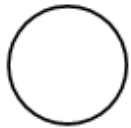

Operación



Control



Caja fuerte



Legajo

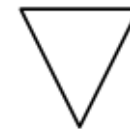

Archivo provisorio

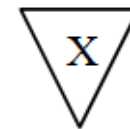

Archivo definitivo

Simbología cursogramas

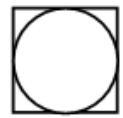

Operación y control



Comprobante de cualquier tipo

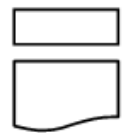

Comprobante destruido

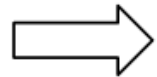

Transporte de bienes o mercaderías



Dinero



Demora





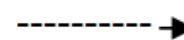

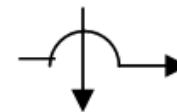

Desglose de documentación
o comprobantes







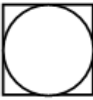

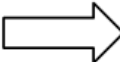
Desarchivo de
comprobantes

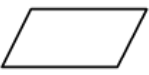

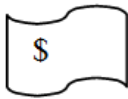
Encuentro de líneas

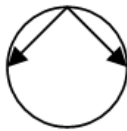
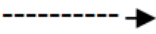
	Segmento direccionado
	Sector de inicio del circuito
	Operación
	Control
	Operación y control
	Comprobante de cualquier tipo
	Comprobante destruido
	Transporte de bienes o mercaderías

	Caja fuerte
	Legajo
	Archivo provisorio
	Archivo definitivo
	Dinero
	Demora
	Desglose de documentación o comprobantes
	Desarchivo de comprobantes
	Encuentro de líneas

Entrevistando a un Gerente de Compras

- Qué preguntas le harías al Gerente de Compras de una compañía para armar un flujograma del proceso de compras.

walkthrough
(caminar a través)

Entrevistando a un Gerente de Compras (cont.)

- Funciones
- Sectores intervinientes
- Manual de procedimientos

Diagrama de interdependencia sectorial (DIS)

DIS

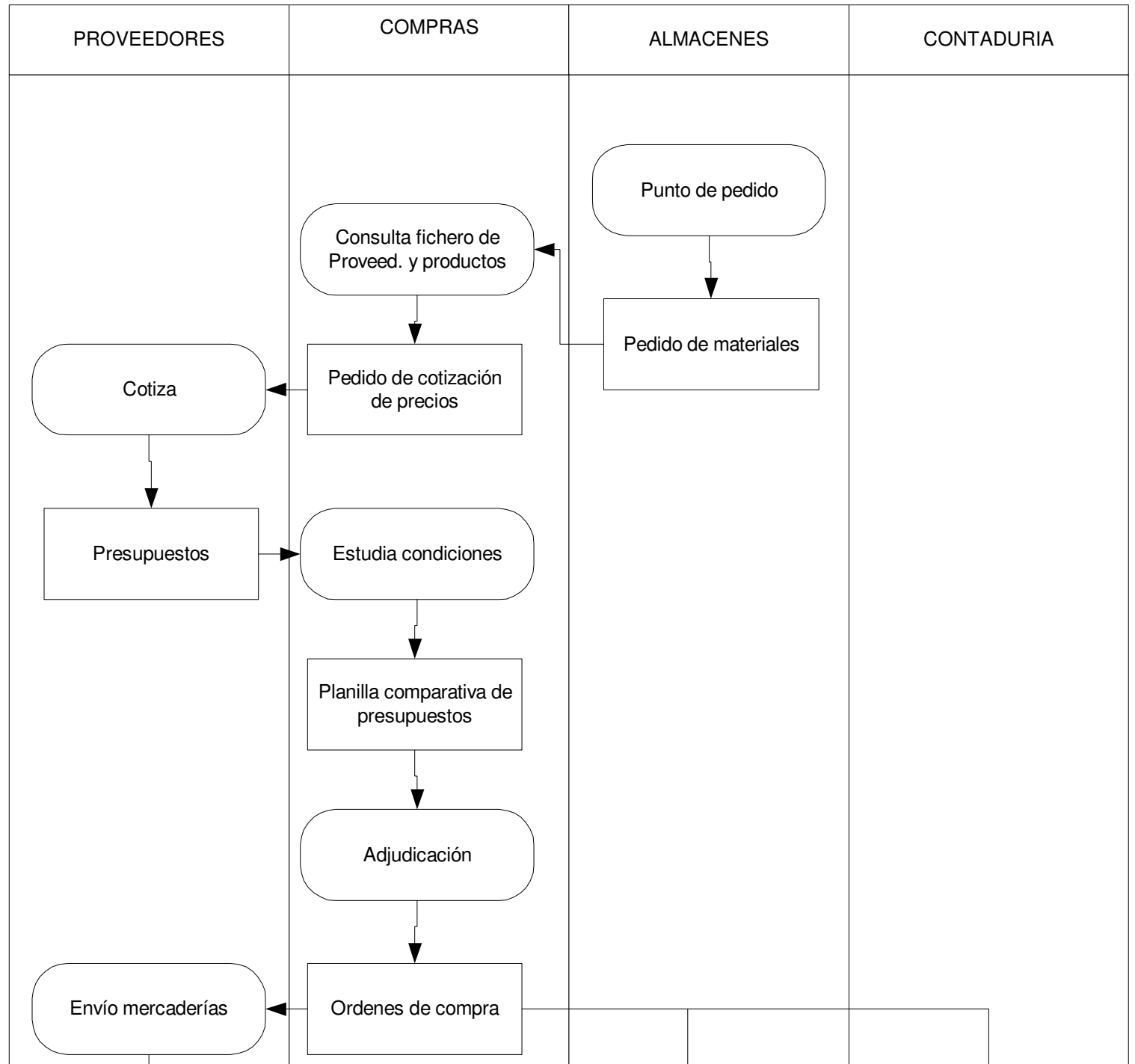

DIS

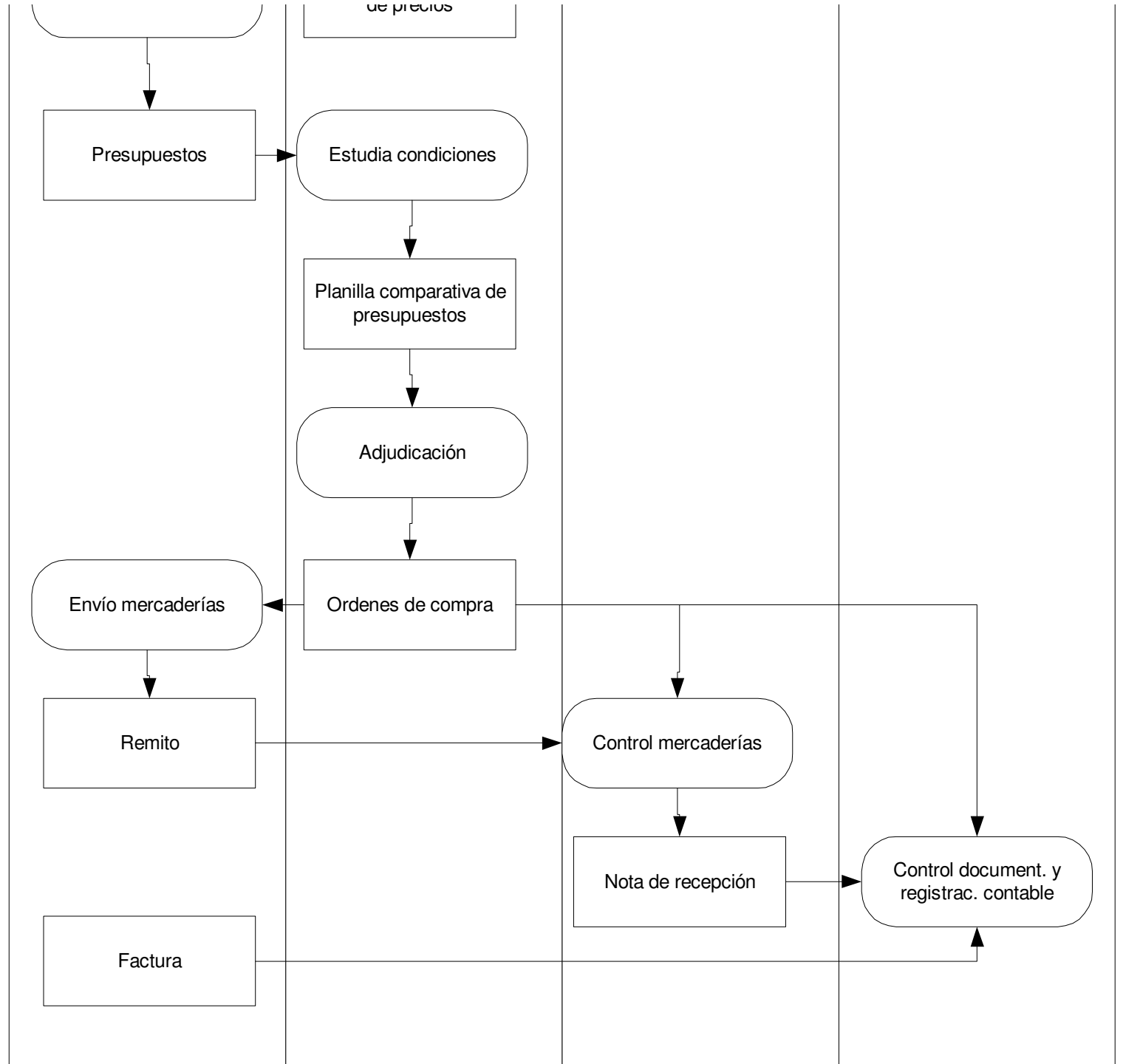

Cursograma

CIRCUITO COMPRAS POR CONCURSO PRIVADO DE OFERTAS, CON MODALIDAD DE PAGO EN CUENTA CORRIENTE

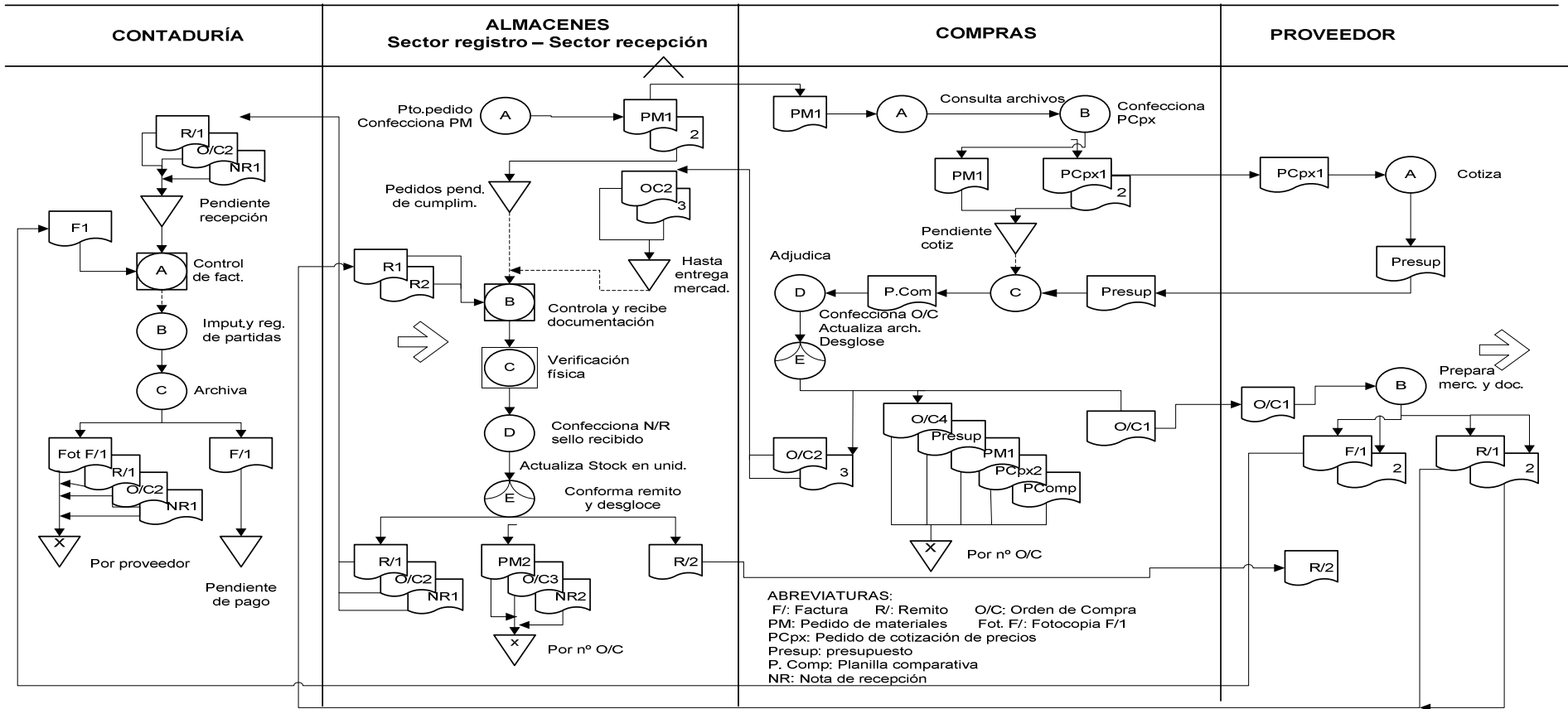

CIRCUITO COMPRAS POR CONCURSO PRIVADO DE OFERTAS, CON DE PAGO EN CUENTA CORRIENTE

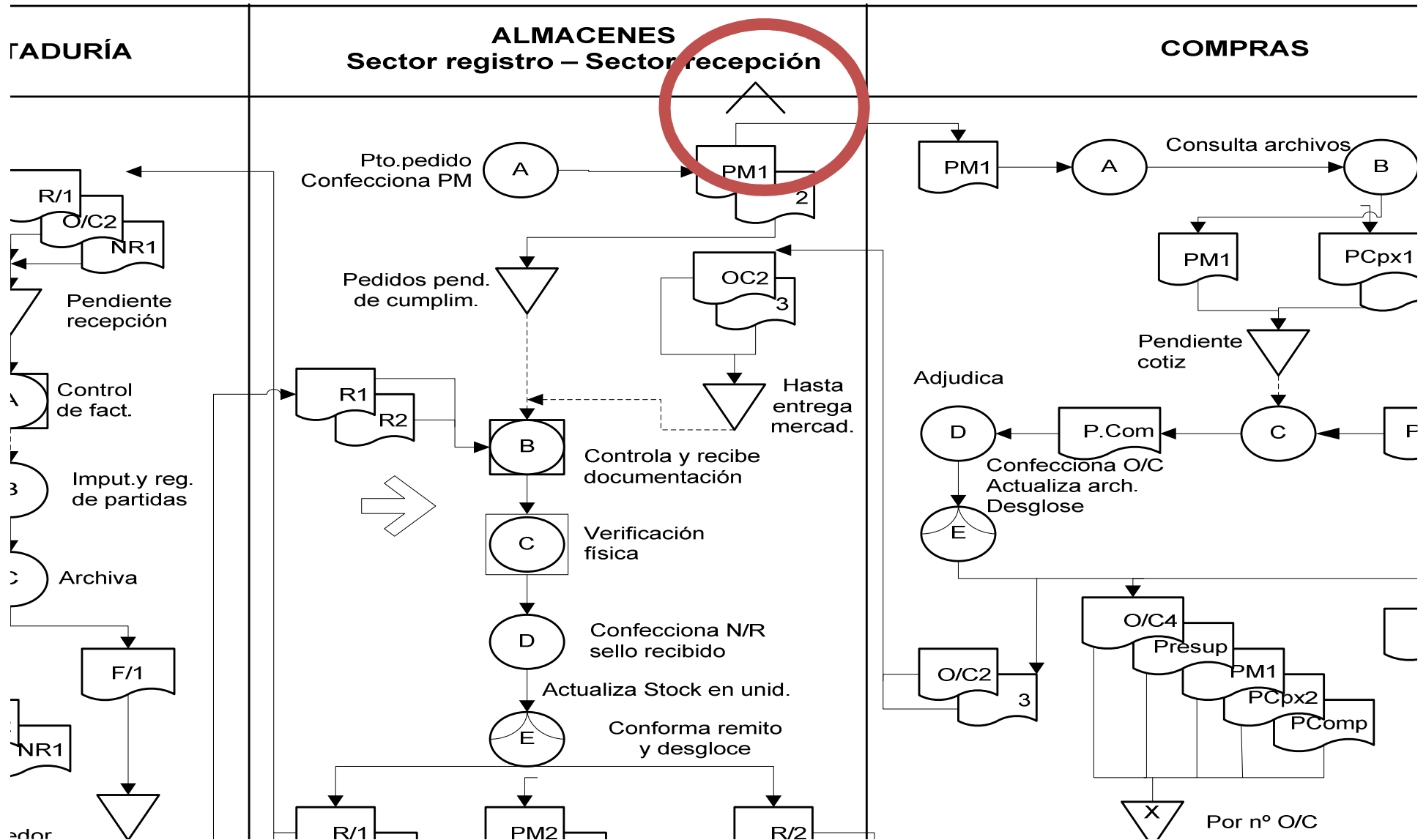

CIRCUITO COMPRAS POR CONCURSO PRIVADO DE OFERTAS, CON MODALIDAD DE PAGO EN CUENTA CORRIENTE

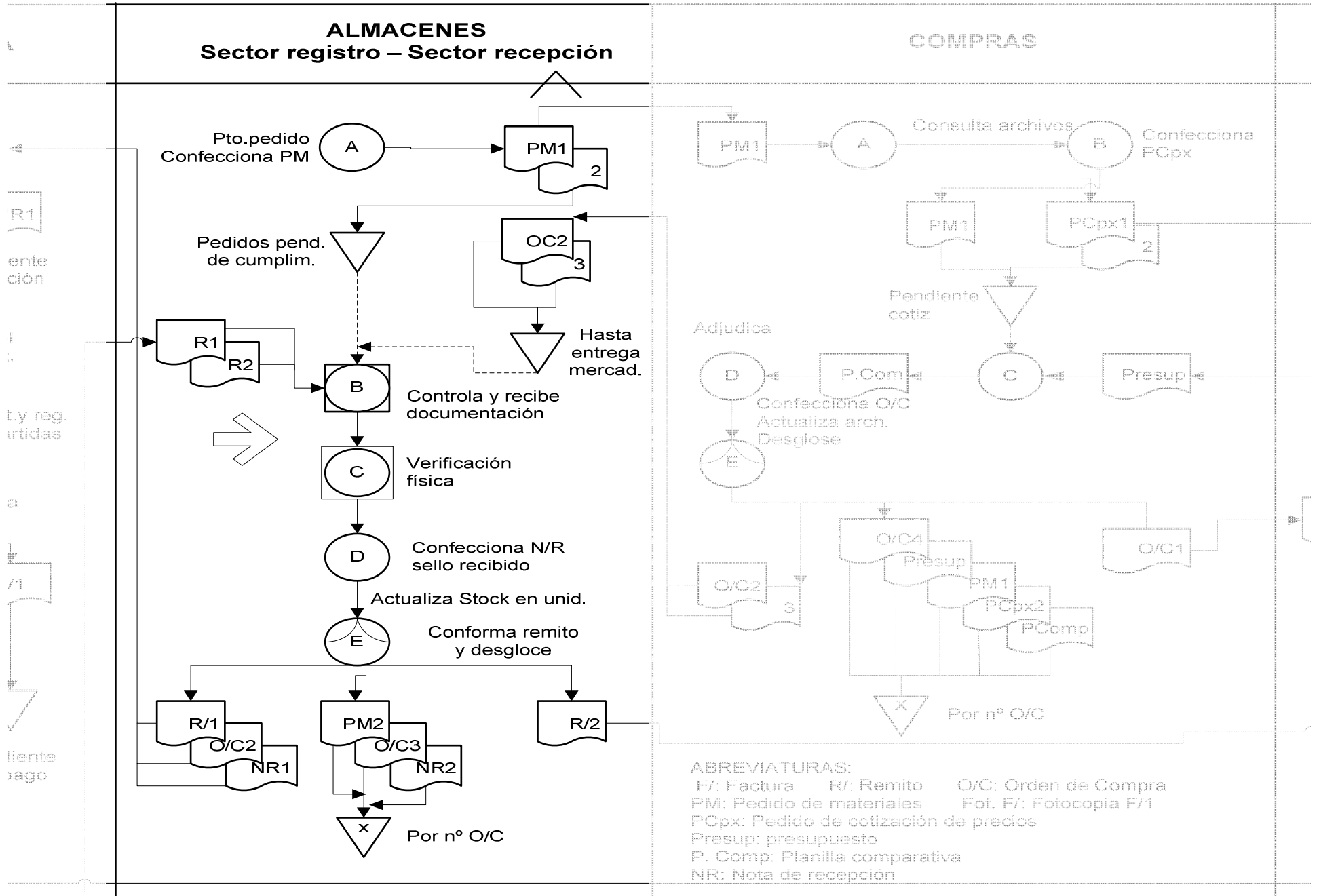

Pto. pedido
 Confecciona PM
 R1
 Pedido pendiente de cumplimiento
 R1
 R2
 Controla y recibe documentación
 Verificación física
 Confecciona N/R sello recibido
 Actualiza Stock en unid.
 Confirma remito y desglose
 R1
 O/C2
 NR1
 PM2
 O/C3
 NR2
 R2
 Por nº O/C

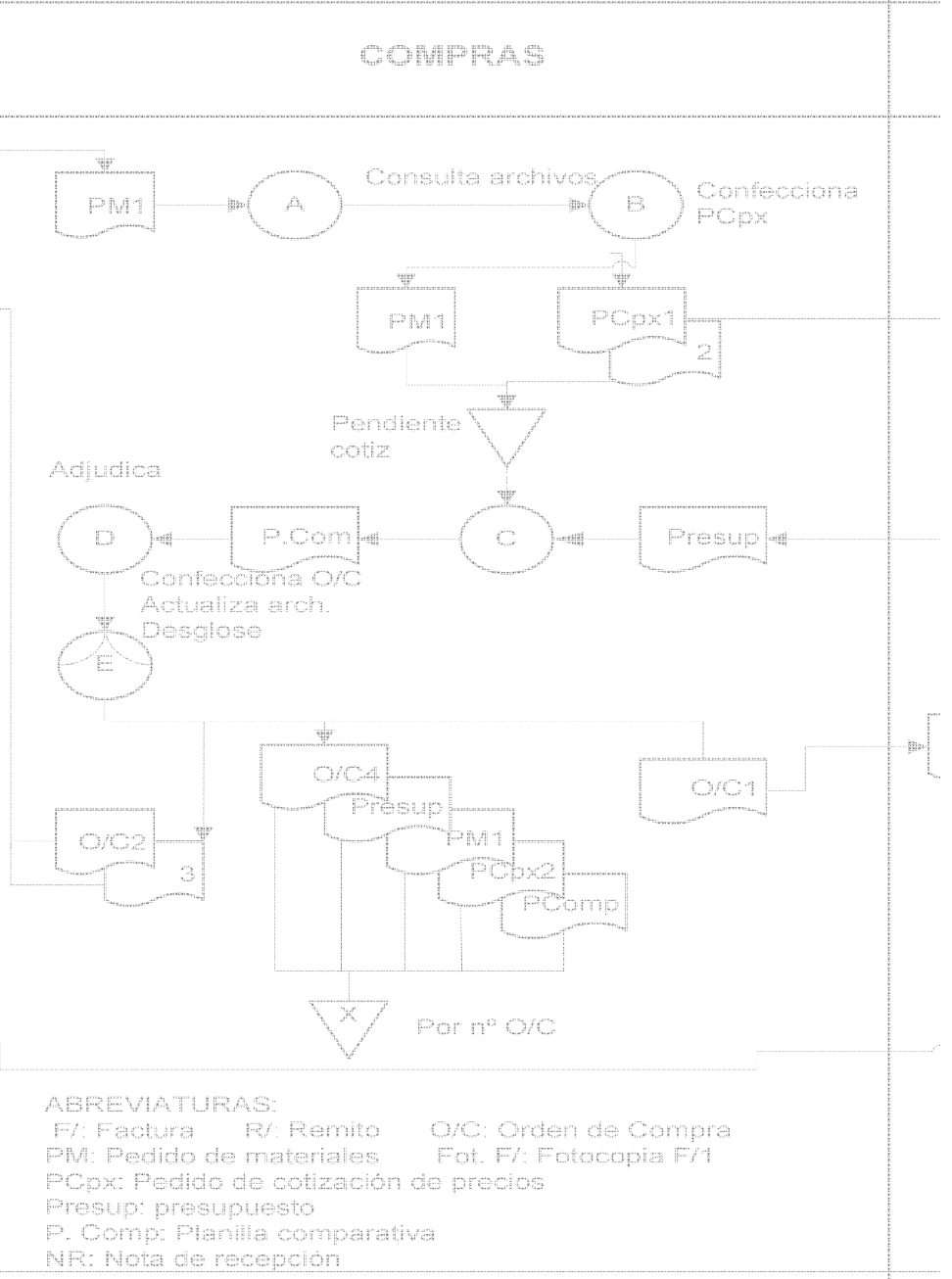
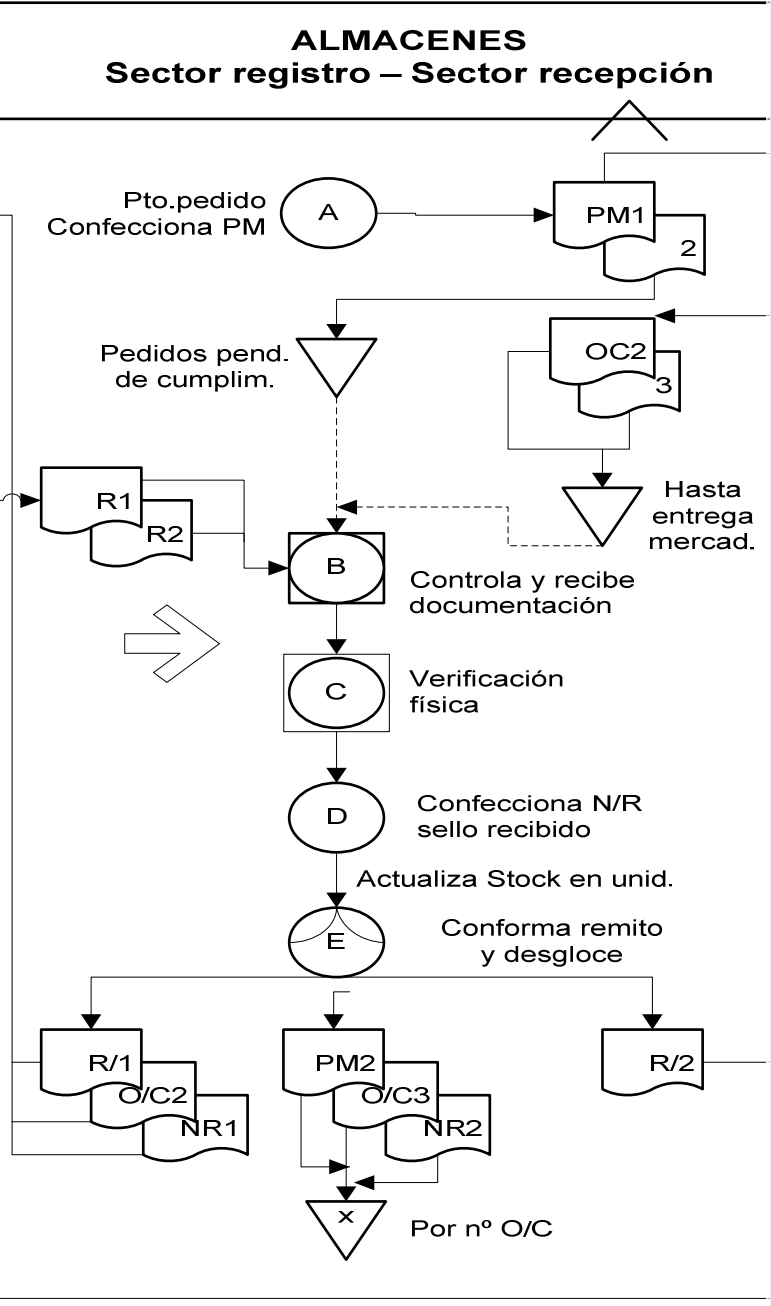

CONCURSO PRIVADO DE OFERTAS, CON MODALIDAD PAGO EN CUENTA CORRIENTE

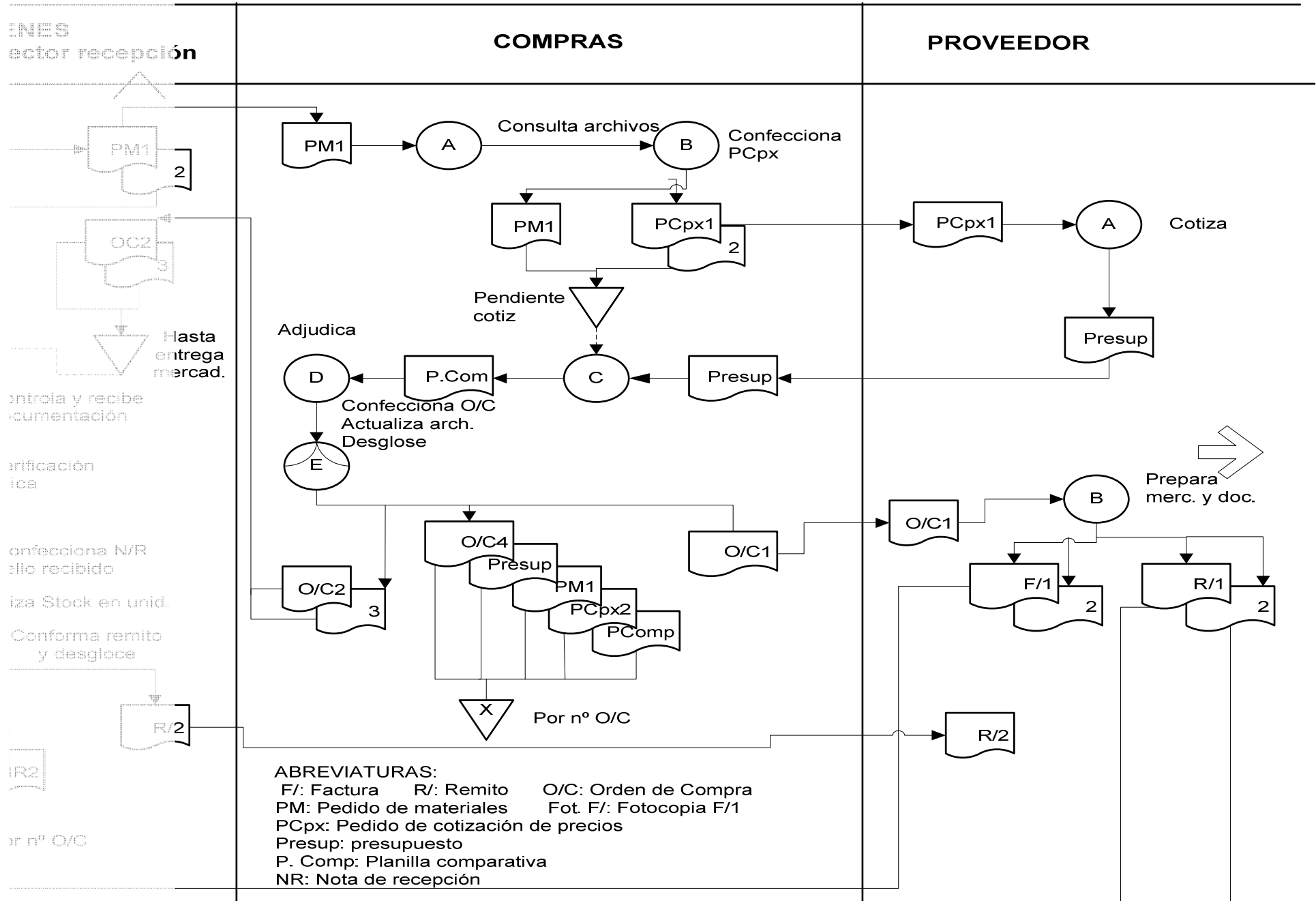



Diagrama de bloque

COMPROBANTE	EMISOR	RECEPTORES	ARCHIVO	MODALIDAD
PM1 PM2	ALMACENES ALMACENES	COMPRAS ALMACENES0020	COMPRAS ALMACENES	POR Nº O/C POR Nº O/C
PCPx1 PCPX2	COMPRAS COMPRAS	PROVEEDOR COMPRAS	PROVEEDOR COMPRAS	NO RELEVADO POR Nº O/C
Presupuesto	PROVEEDOR	COMPRAS	COMPRAS	POR Nº O/C
Planilla Comparativa de presupuestos	COMPRAS		COMPRAS	POR Nº O/C
O/C 1 O/C 2 O/C 3 O/C 4	COMPRAS COMPRAS COMPRAS COMPRAS	PROVEEDOR ALMACENES ALMACENES COMPRAS	CONTADURÍA CONTADURÍA ALMACENES COMPRAS	NO RELEVADO POR PROVEEDOR POR Nº O/C POR Nº O/C
R/1 R/2	PROVEEDOR PROVEEDOR	ALMACENES ALMACENES	CONTADURÍA PROVEEDOR	POR PROVEEDOR NO RELEVADO
NR1 NR2	ALMACENES ALMACENES	CONTADURÍA ALMACENES	CONTADURÍA ALMACENES	POR PROVEEDOR POR Nº O/C
F/1 Fot.f/1 F/2	PROVEEDOR CONTADURÍA PROVEEDOR	CONTADURÍA CONTADURÍA PROVEEDOR	CONTADURÍA CONTADURÍA PROVEEDOR	PENDIENTES DE PAGO POR PROVEEDOR NO RELEVADO

Análisis de procesos

Proceso de compras

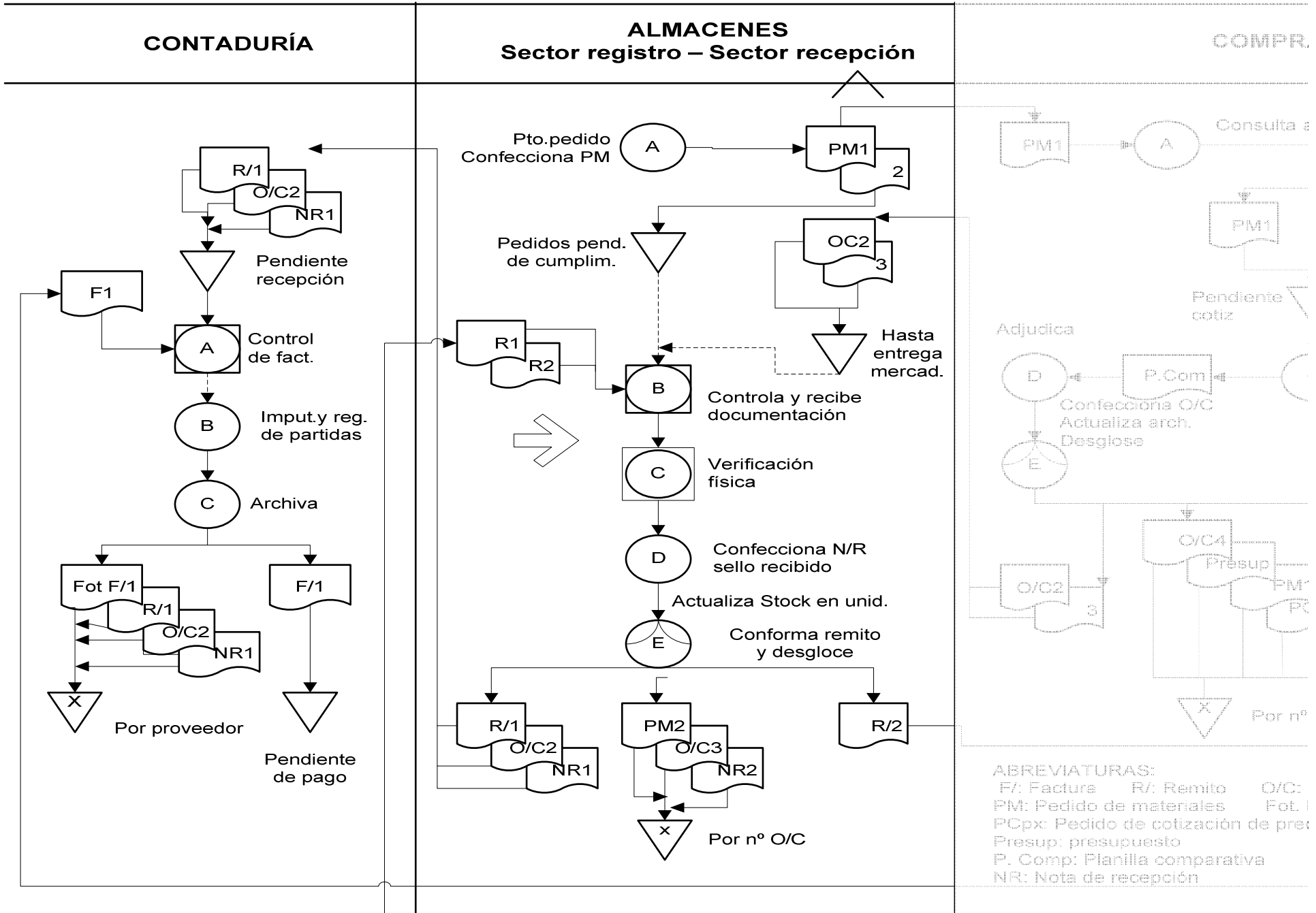
Simbología cursogramas

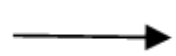

Segmento direccionado



Sector de inicio del circuito

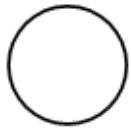

Operación



Control



Caja fuerte

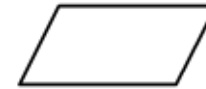

Legajo

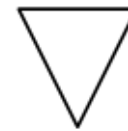

Archivo provisorio

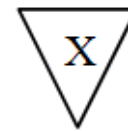

Archivo definitivo

Simbología cursogramas

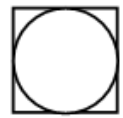

Operación y control



Comprobante de cualquier tipo

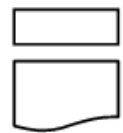

Comprobante destruido

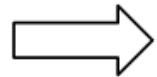

Transporte de bienes o mercaderías



Dinero



Demora





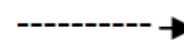

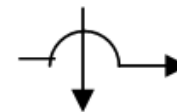

Desglose de documentación
o comprobantes







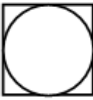

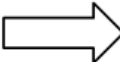
Desarchivo de
comprobantes

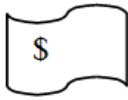

Encuentro de líneas

	Segmento direccionado
	Sector de inicio del circuito
	Operación
	Control
	Operación y control
	Comprobante de cualquier tipo
	Comprobante destruido
	Transporte de bienes o mercaderías

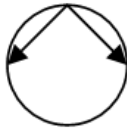
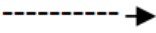
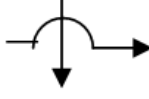
	Caja fuerte
	Legajo
	Archivo provisorio
	Archivo definitivo
	Dinero
	Demora
	Desglose de documentación o comprobantes
	Desarchivo de comprobantes
	Encuentro de líneas

Entrevistando a un Gerente de Compras

- Qué preguntas le harías al Gerente de Compras de una compañía para armar un flujograma del proceso de compras.

walkthrough
(caminar a través)

Entrevistando a un Gerente de Compras (cont.)

- Funciones
- Sectores intervinientes
- Manual de procedimientos

Diagrama de interdependencia sectorial (DIS)

DIS

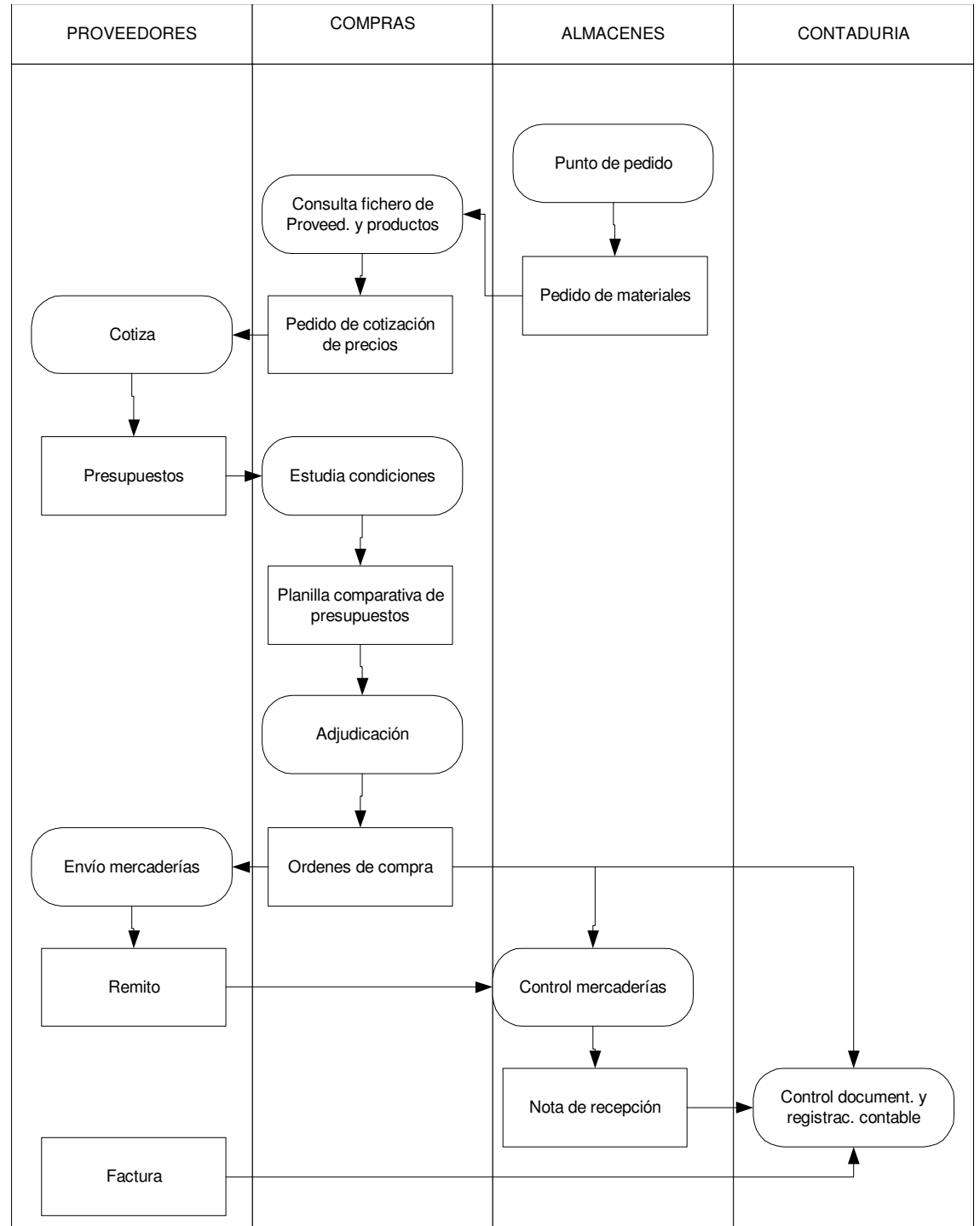

DIS

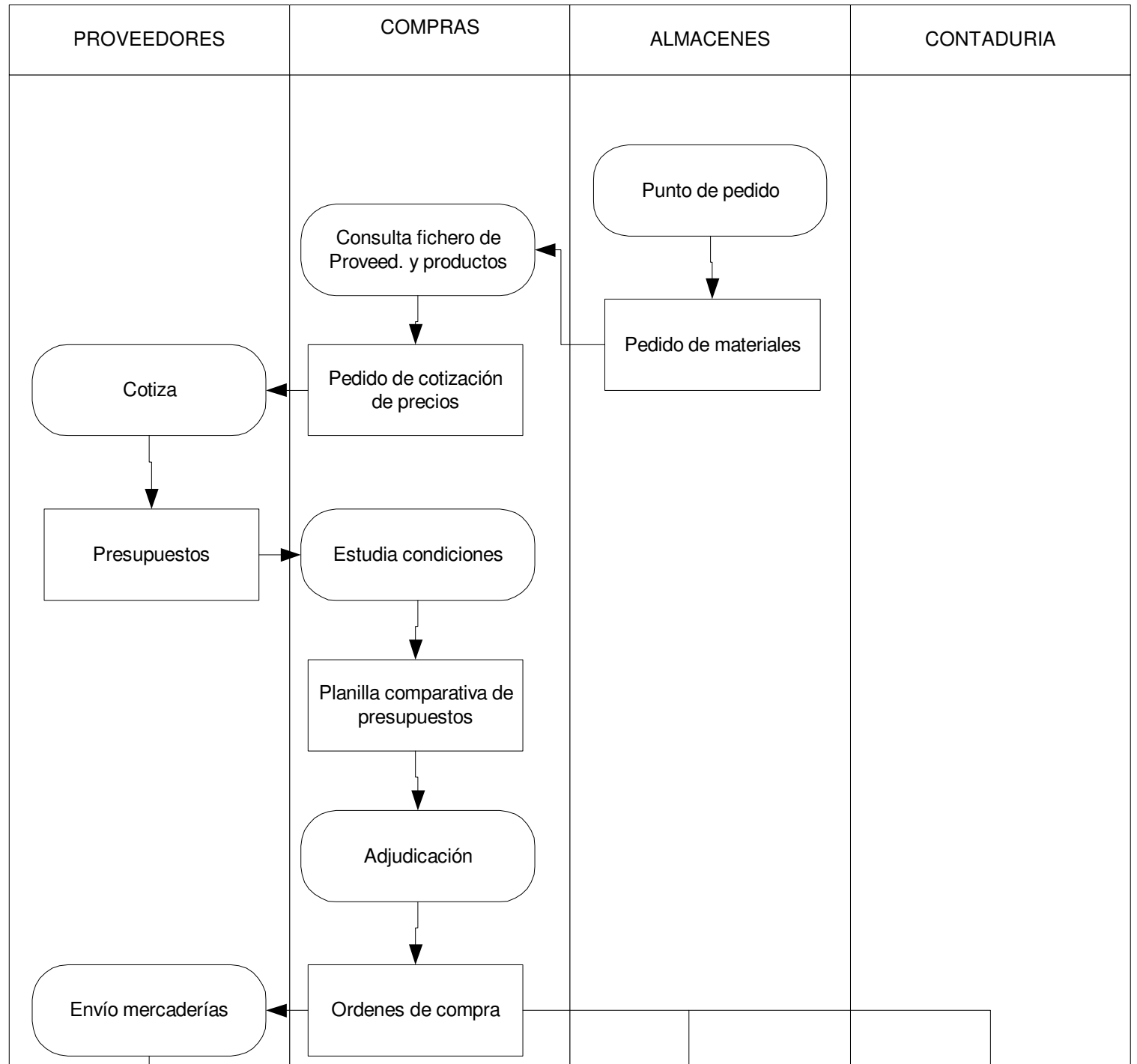

DIS

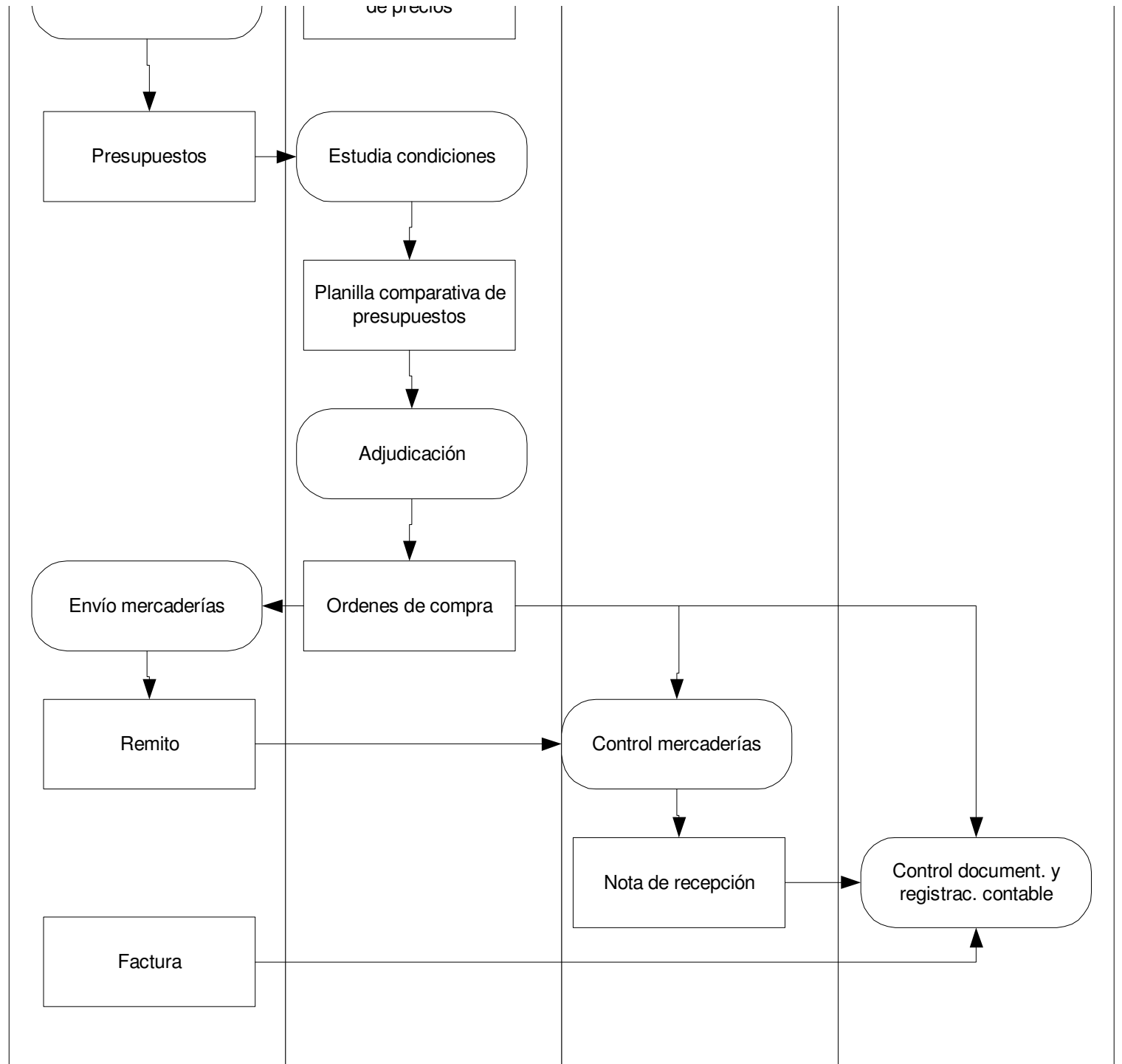

Cursograma

CIRCUITO COMPRAS POR CONCURSO PRIVADO DE OFERTAS, CON MODALIDAD DE PAGO EN CUENTA CORRIENTE

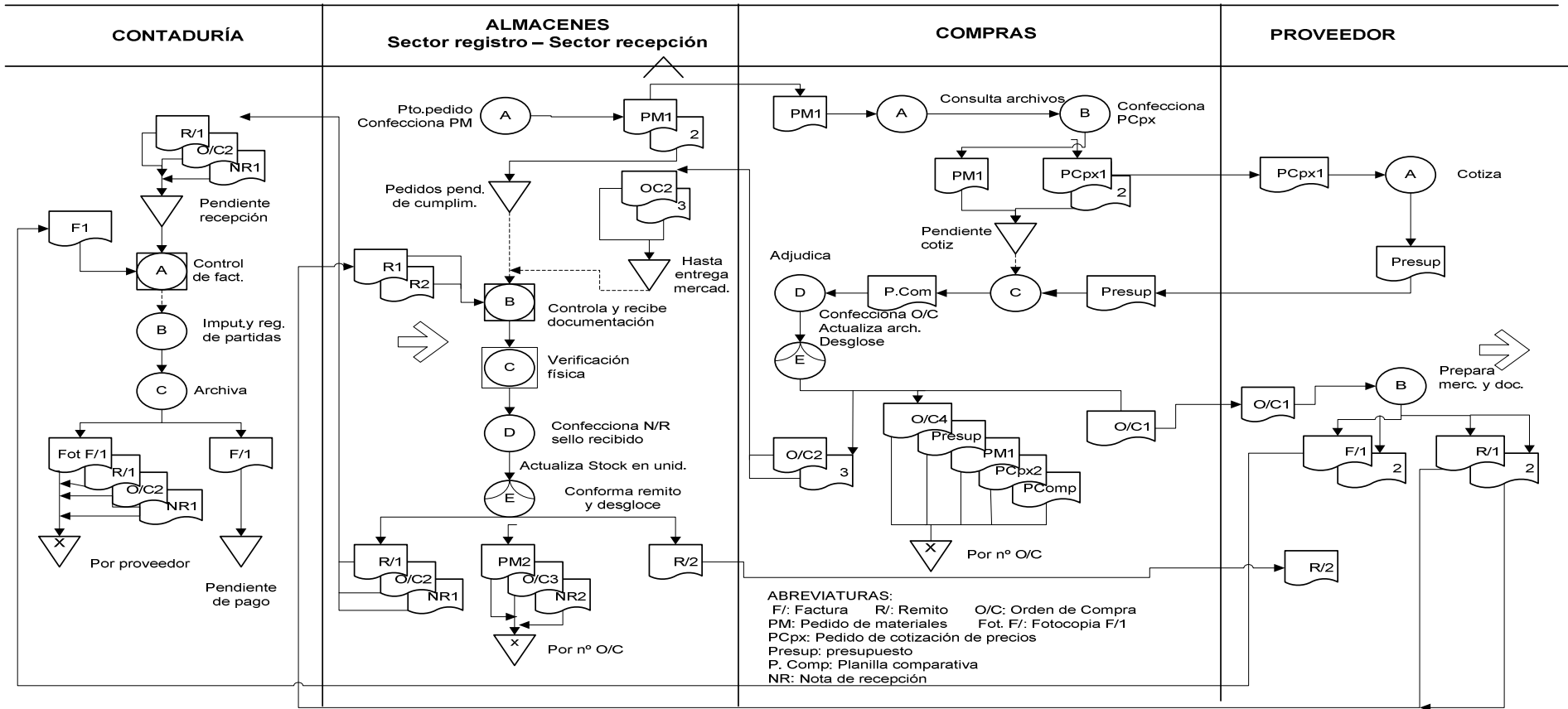

CIRCUITO COMPRAS POR CONCURSO PRIVADO DE OFERTAS, CON DE PAGO EN CUENTA CORRIENTE

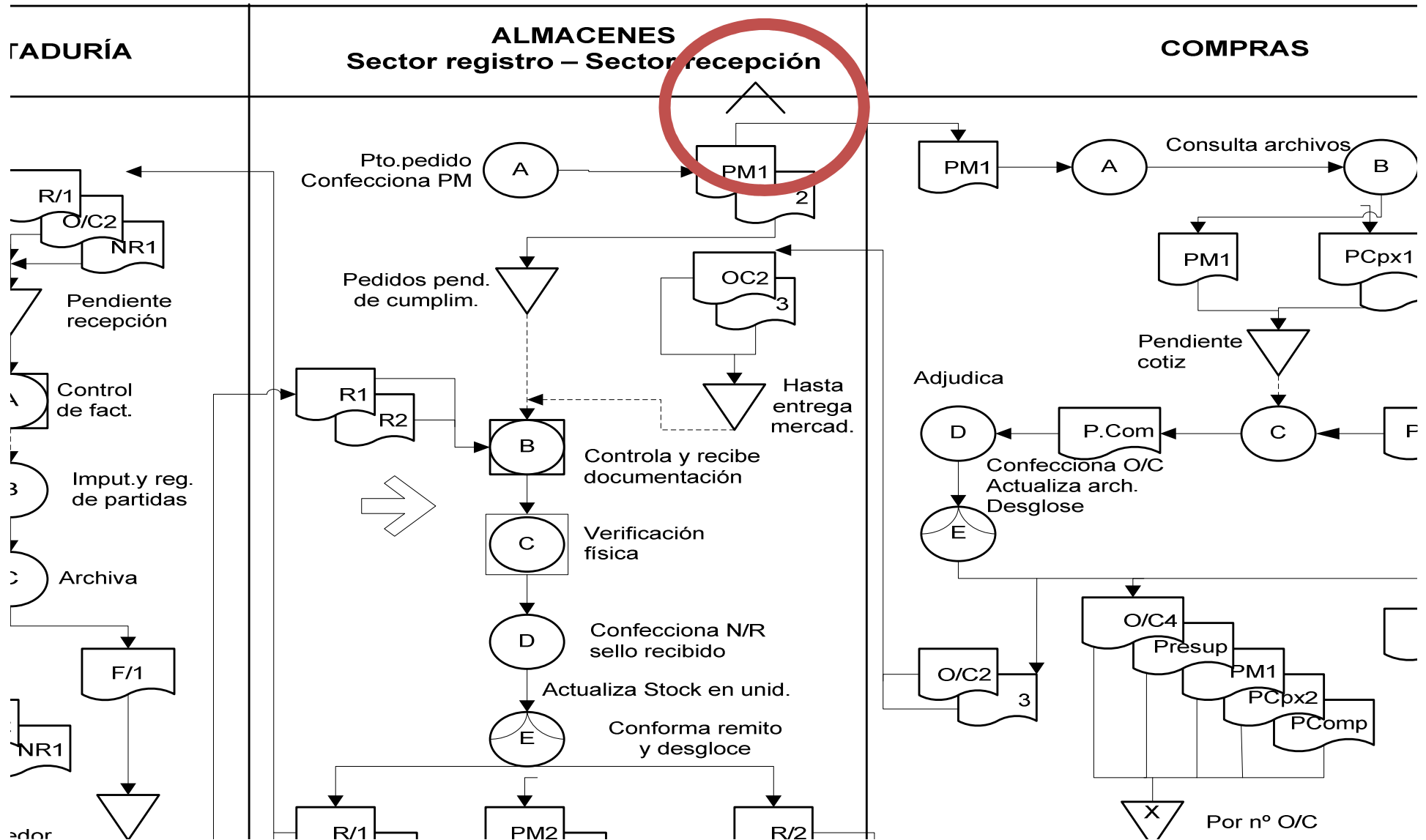

PROCEDIMIENTO COMPRAS POR CONCURSO PRIVADO DE OFERTAS, CON MODALIDAD DE PAGO EN CUENTA CORRIENTE

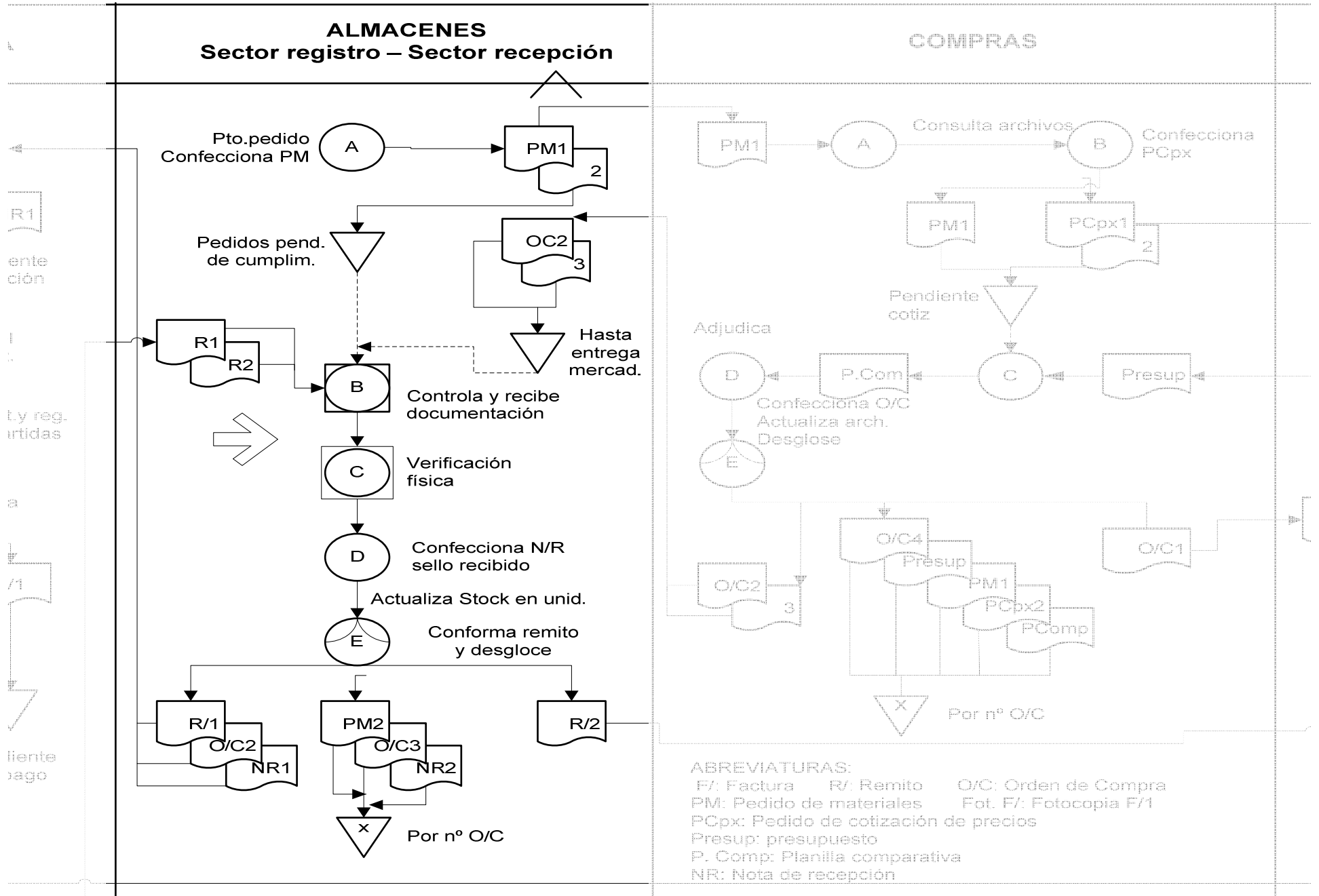

Pto. pedido
 Confecciona PM
 R1
 Pedido pendiente de cumplimiento
 R1
 R2
 Controla y recibe documentación
 Verificación física
 Confecciona N/R sello recibido
 Actualiza Stock en unid.
 Confirma remito y desglose
 R1
 O/C2
 NR1
 PM2
 O/C3
 NR2
 Por nº O/C
 R2
 R/1
 R/2
 P. Com
 Confecciona O/C Actualiza arch. Desglose
 E
 O/C4
 Presup
 PM1
 PCpx2
 PComp
 Por nº O/C
 X

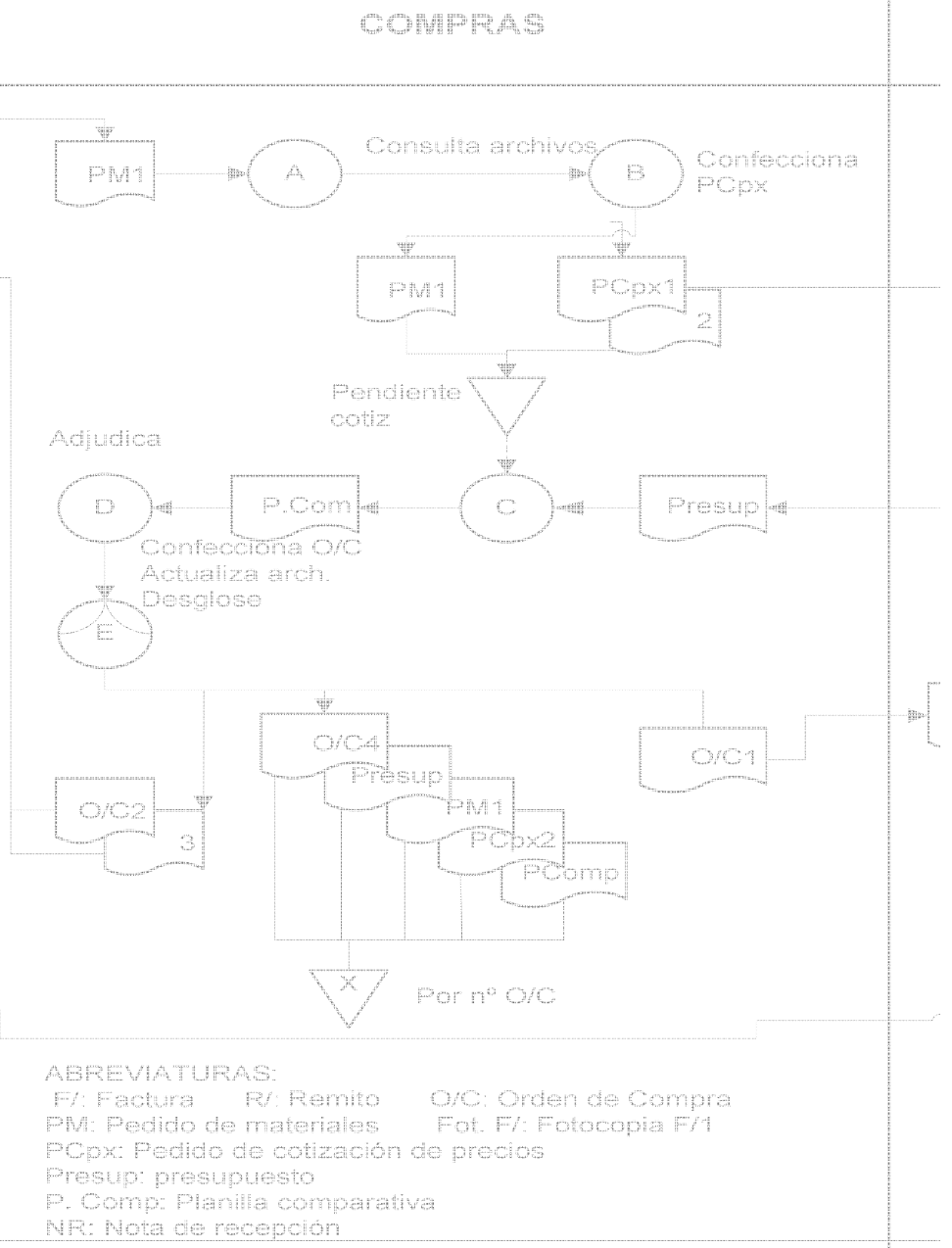
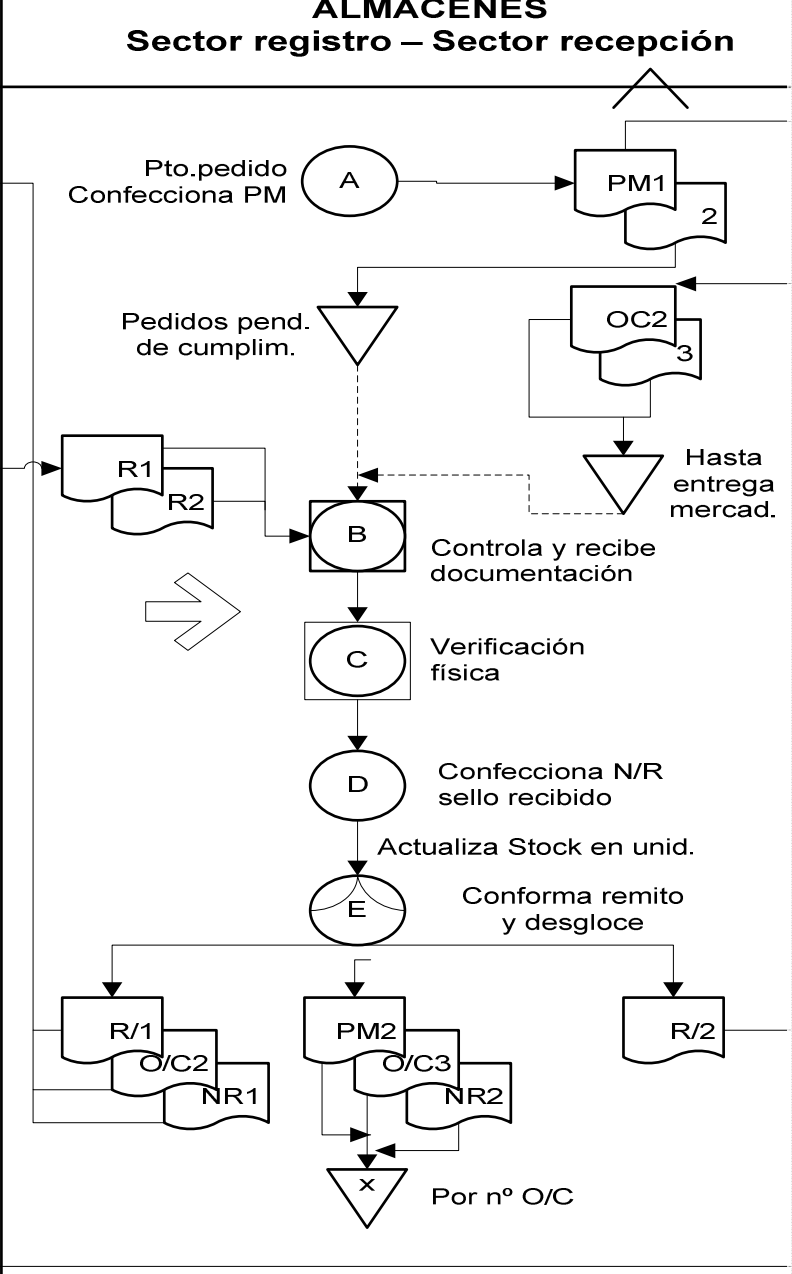

CONCURSO PRIVADO DE OFERTAS, CON MODALIDAD PAGO EN CUENTA CORRIENTE

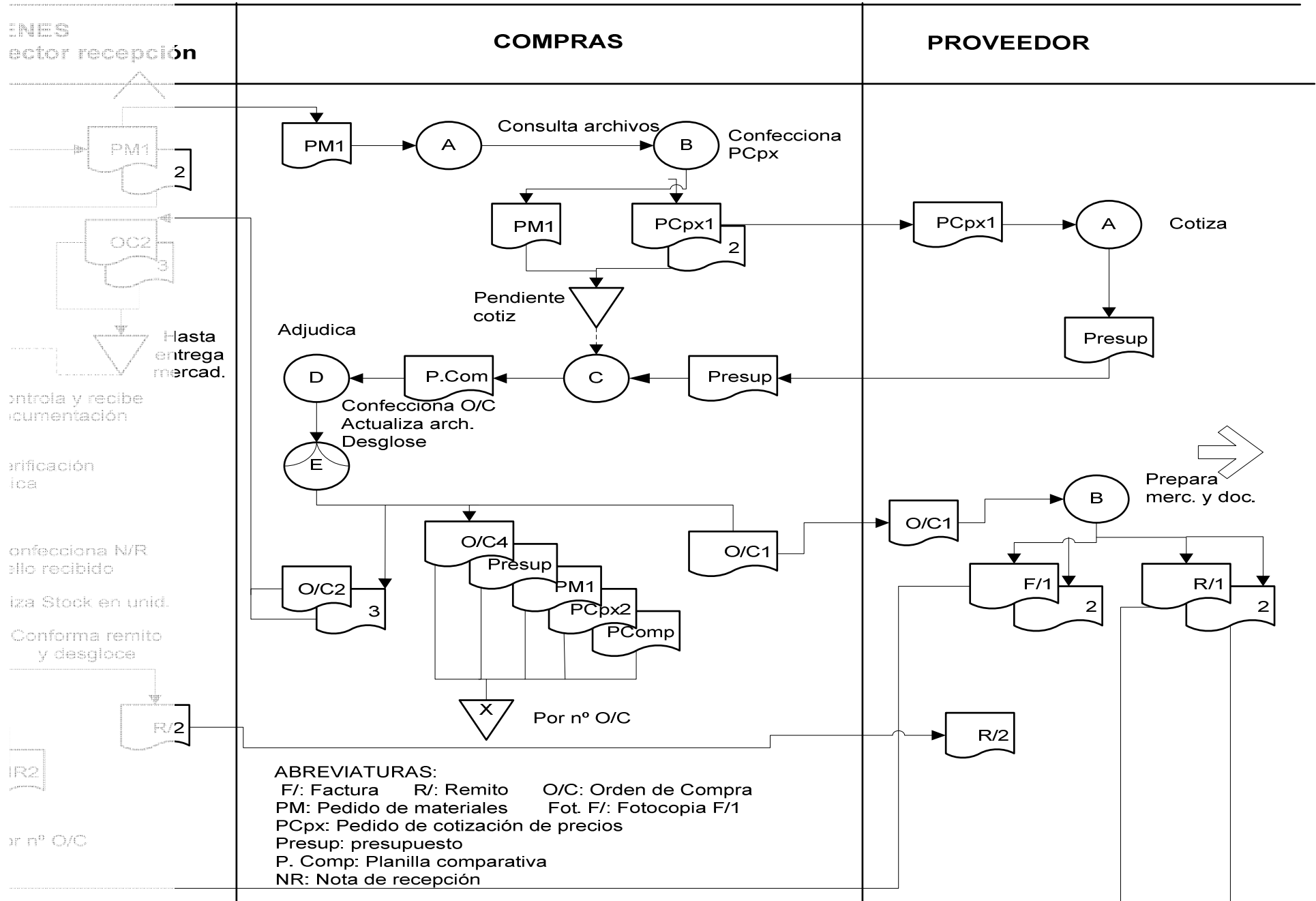



Diagrama de bloque

COMPROBANTE	EMISOR	RECEPTORES	ARCHIVO	MODALIDAD
PM1 PM2	ALMACENES ALMACENES	COMPRAS ALMACENES0020	COMPRAS ALMACENES	POR Nº O/C POR Nº O/C
PCPx1 PCPX2	COMPRAS COMPRAS	PROVEEDOR COMPRAS	PROVEEDOR COMPRAS	NO RELEVADO POR Nº O/C
Presupuesto	PROVEEDOR	COMPRAS	COMPRAS	POR Nº O/C
Planilla Comparativa de presupuestos	COMPRAS		COMPRAS	POR Nº O/C
O/C 1 O/C 2 O/C 3 O/C 4	COMPRAS COMPRAS COMPRAS COMPRAS	PROVEEDOR ALMACENES ALMACENES COMPRAS	CONTADURÍA CONTADURÍA ALMACENES COMPRAS	NO RELEVADO POR PROVEEDOR POR Nº O/C POR Nº O/C
R/1 R/2	PROVEEDOR PROVEEDOR	ALMACENES ALMACENES	CONTADURÍA PROVEEDOR	POR PROVEEDOR NO RELEVADO
NR1 NR2	ALMACENES ALMACENES	CONTADURÍA ALMACENES	CONTADURÍA ALMACENES	POR PROVEEDOR POR Nº O/C
F/1 Fot.f/1 F/2	PROVEEDOR CONTADURÍA PROVEEDOR	CONTADURÍA CONTADURÍA PROVEEDOR	CONTADURÍA CONTADURÍA PROVEEDOR	PENDIENTES DE PAGO POR PROVEEDOR NO RELEVADO

Análisis de procesos

Proceso de compras

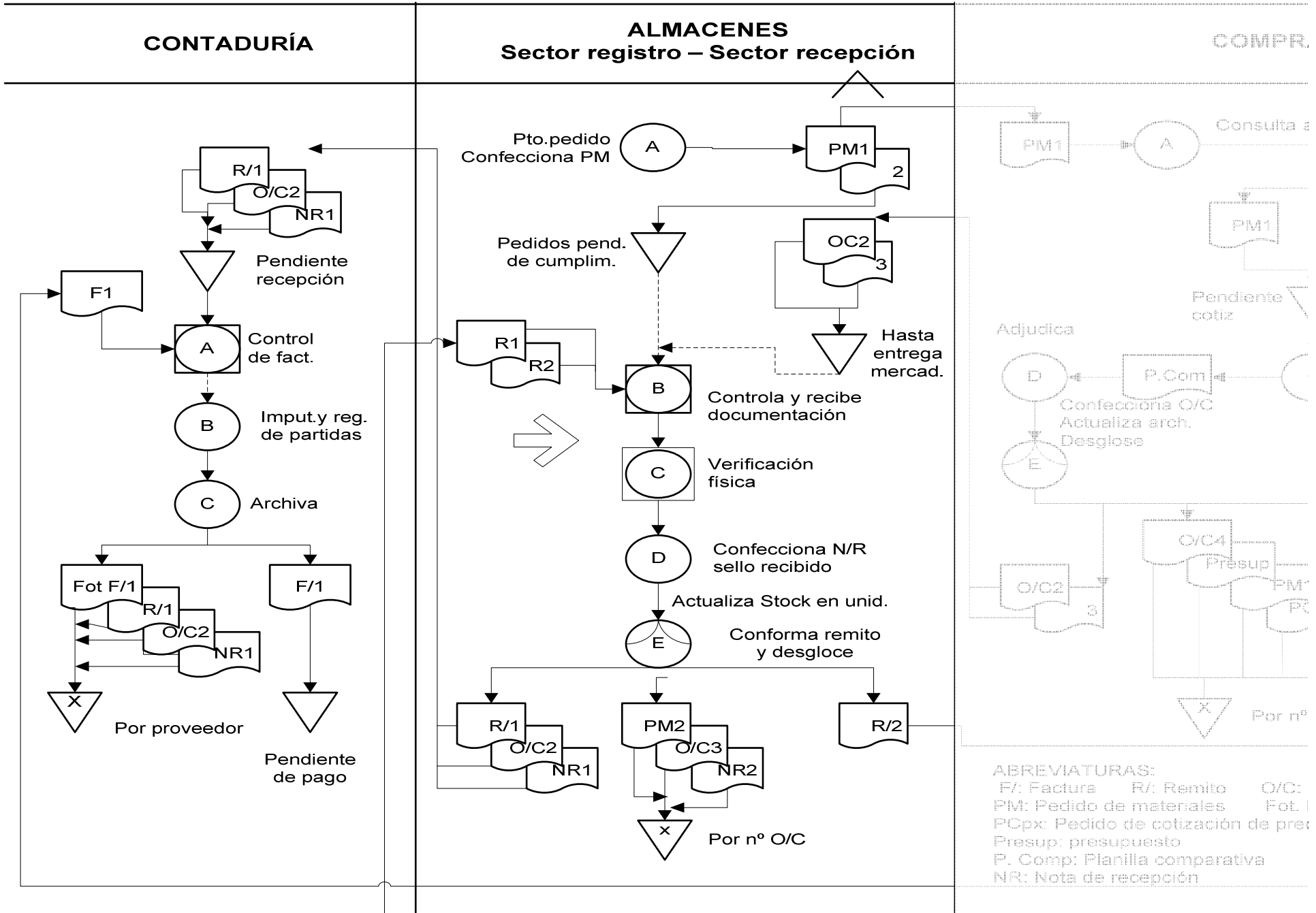
Simbología cursogramas

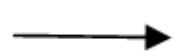

Segmento direccionado



Sector de inicio del circuito

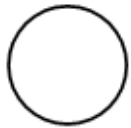

Operación



Control



Caja fuerte



Legajo

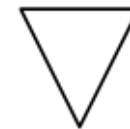

Archivo provisorio

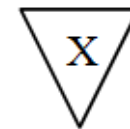

Archivo definitivo

Simbología cursogramas

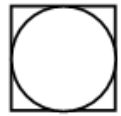

Operación y control



Comprobante de cualquier tipo

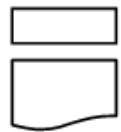

Comprobante destruido

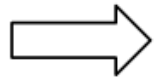

Transporte de bienes o mercaderías

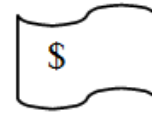

Dinero



Demora

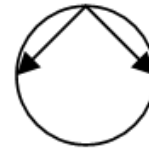



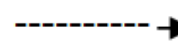

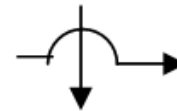

Desglose de documentación
o comprobantes







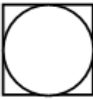

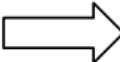
Desarchivo de
comprobantes

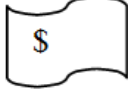

Encuentro de líneas

	Segmento direccionado
	Sector de inicio del circuito
	Operación
	Control
	Operación y control
	Comprobante de cualquier tipo
	Comprobante destruido
	Transporte de bienes o mercaderías

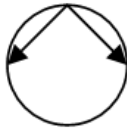
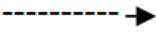
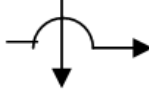
	Caja fuerte
	Legajo
	Archivo provisorio
	Archivo definitivo
	Dinero
	Demora
	Desglose de documentación o comprobantes
	Desarchivo de comprobantes
	Encuentro de líneas

Entrevistando a un Gerente de Compras

- Qué preguntas le harías al Gerente de Compras de una compañía para armar un flujograma del proceso de compras.

walkthrough
(caminar a través)

Entrevistando a un Gerente de Compras (cont.)

- Funciones
- Sectores intervinientes
- Manual de procedimientos

Diagrama de interdependencia sectorial (DIS)

DIS

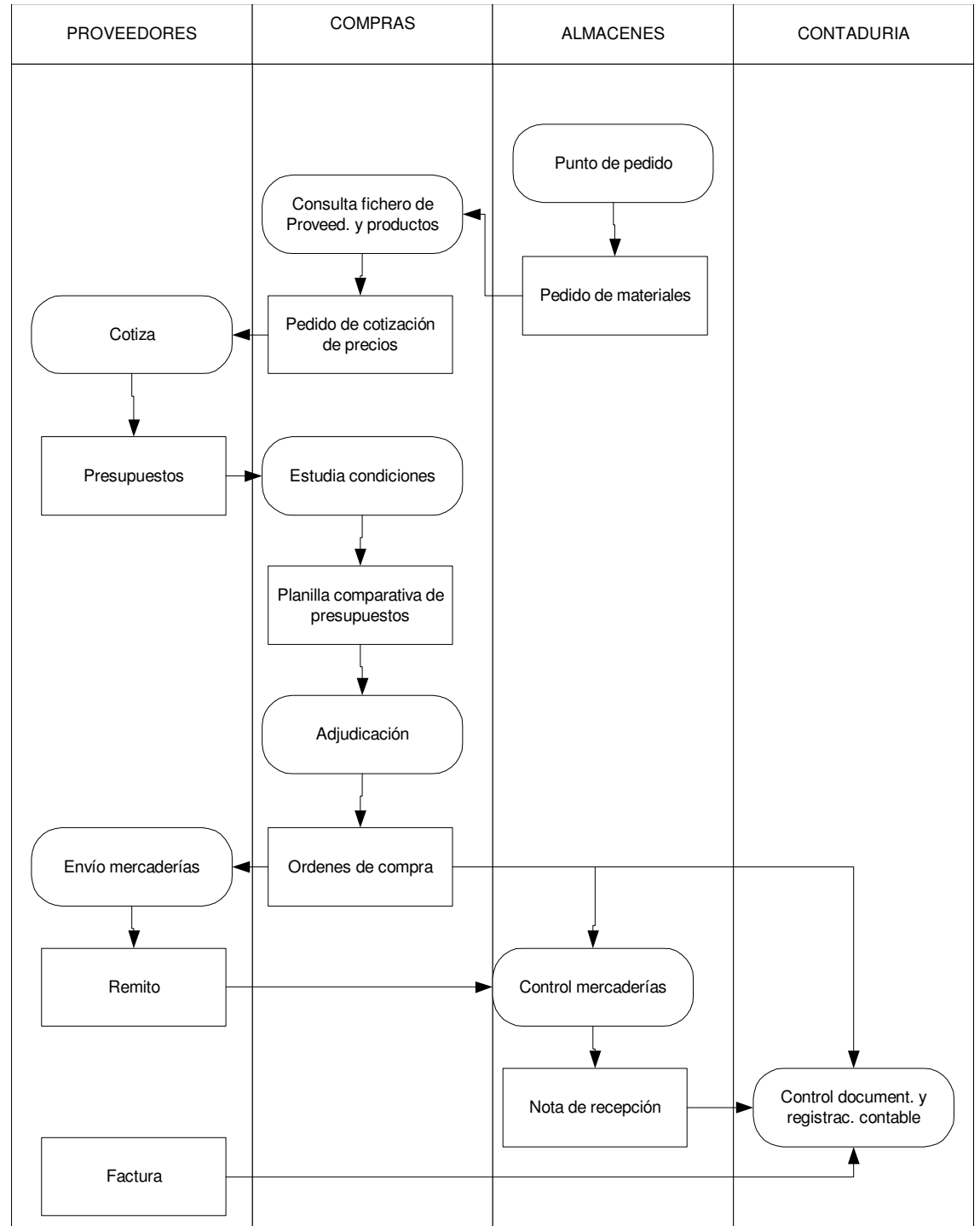

DIS

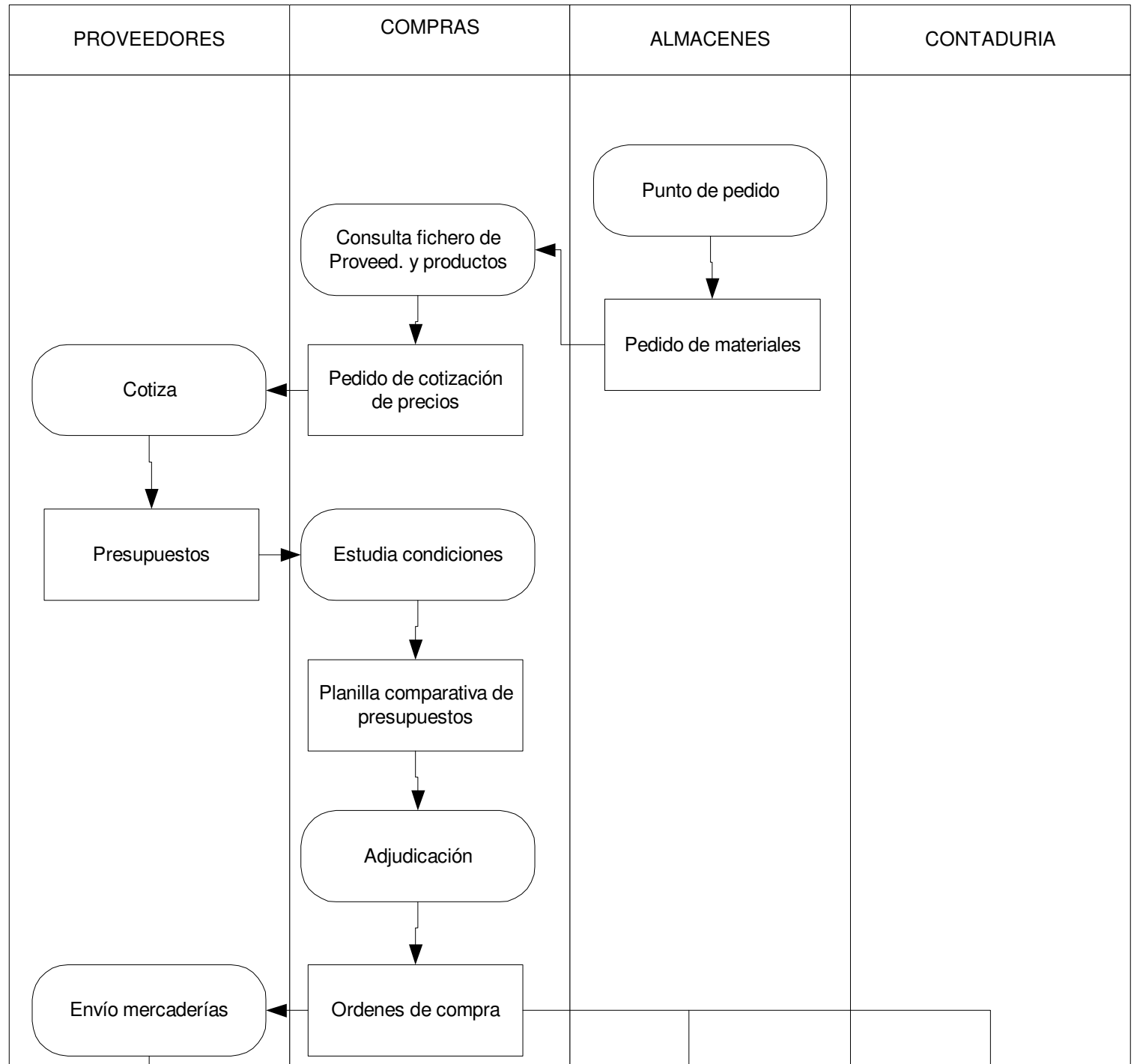

DIS



Cursograma

CIRCUITO COMPRAS POR CONCURSO PRIVADO DE OFERTAS, CON DE PAGO EN CUENTA CORRIENTE

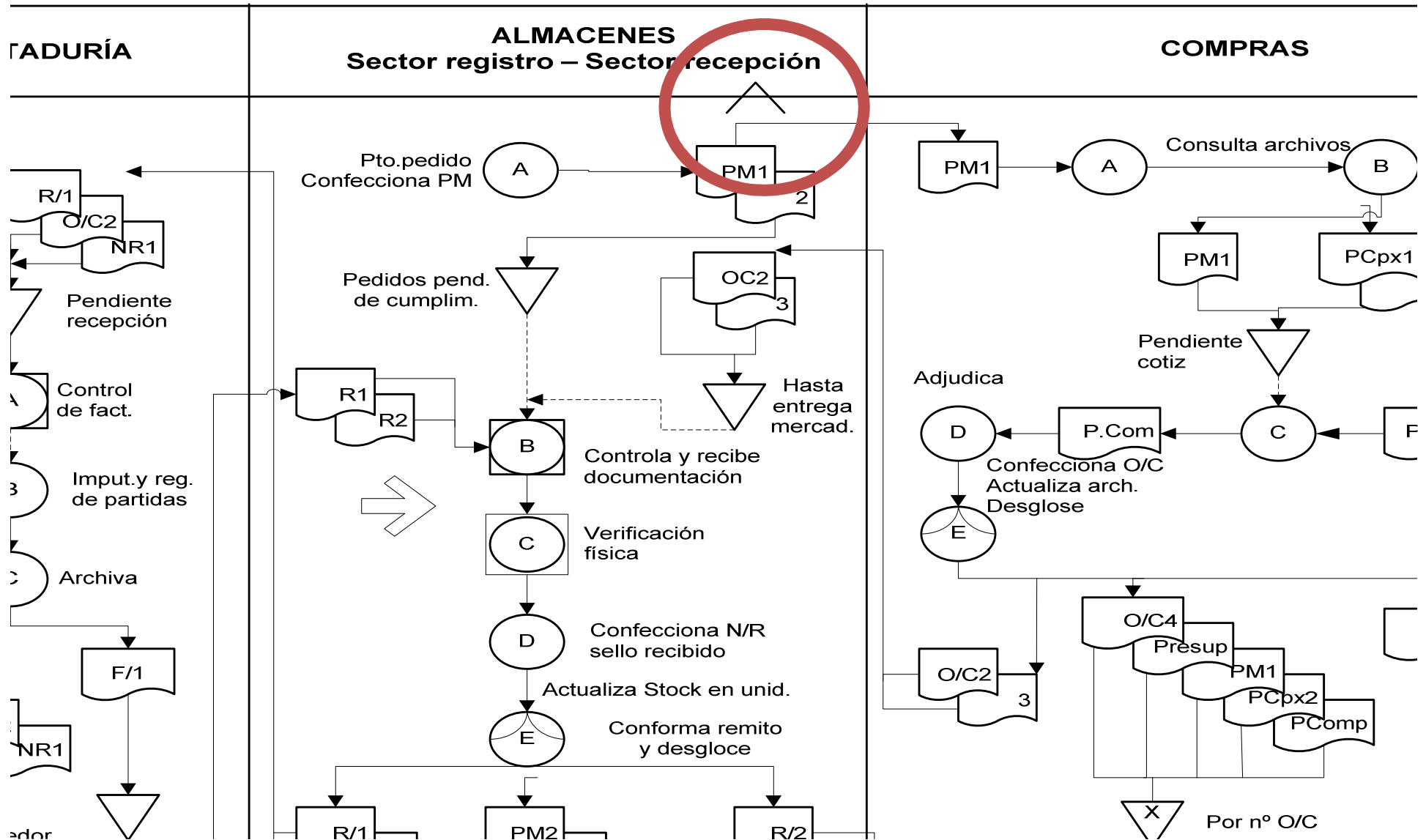

PROCEDIMIENTO COMPRAS POR CONCURSO PRIVADO DE OFERTAS, CON MODALIDAD DE PAGO EN CUENTA CORRIENTE

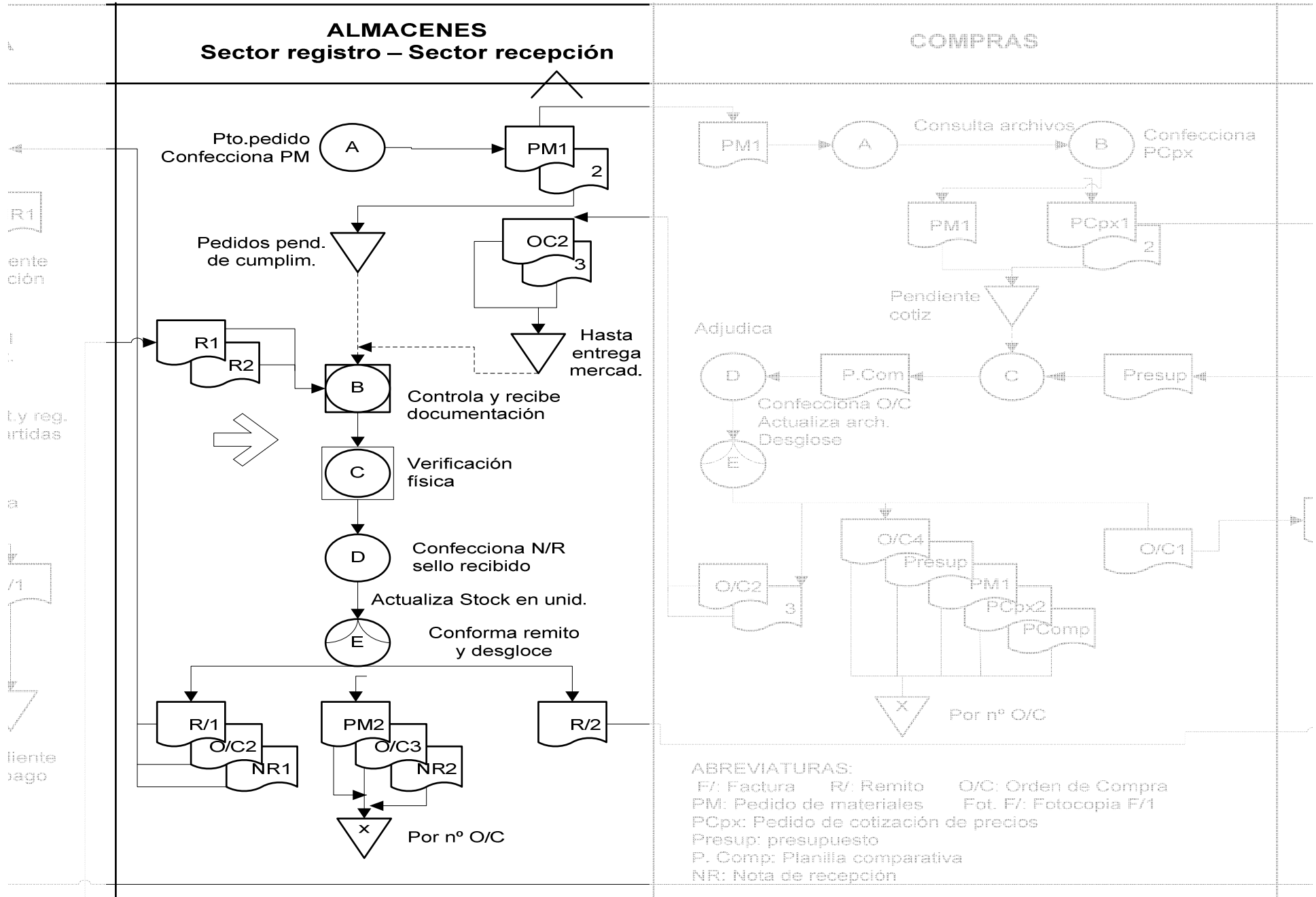

Pto. pedido
 Confecciona PM
 R1
 Pedido pendiente de cumplimiento
 R1
 R2
 Controla y recibe documentación
 Verificación física
 Confecciona N/R sello recibido
 Actualiza Stock en unid.
 Confirma remito y desglose
 R1
 O/C2
 NR1
 PM2
 O/C3
 NR2
 R2
 Por nº O/C

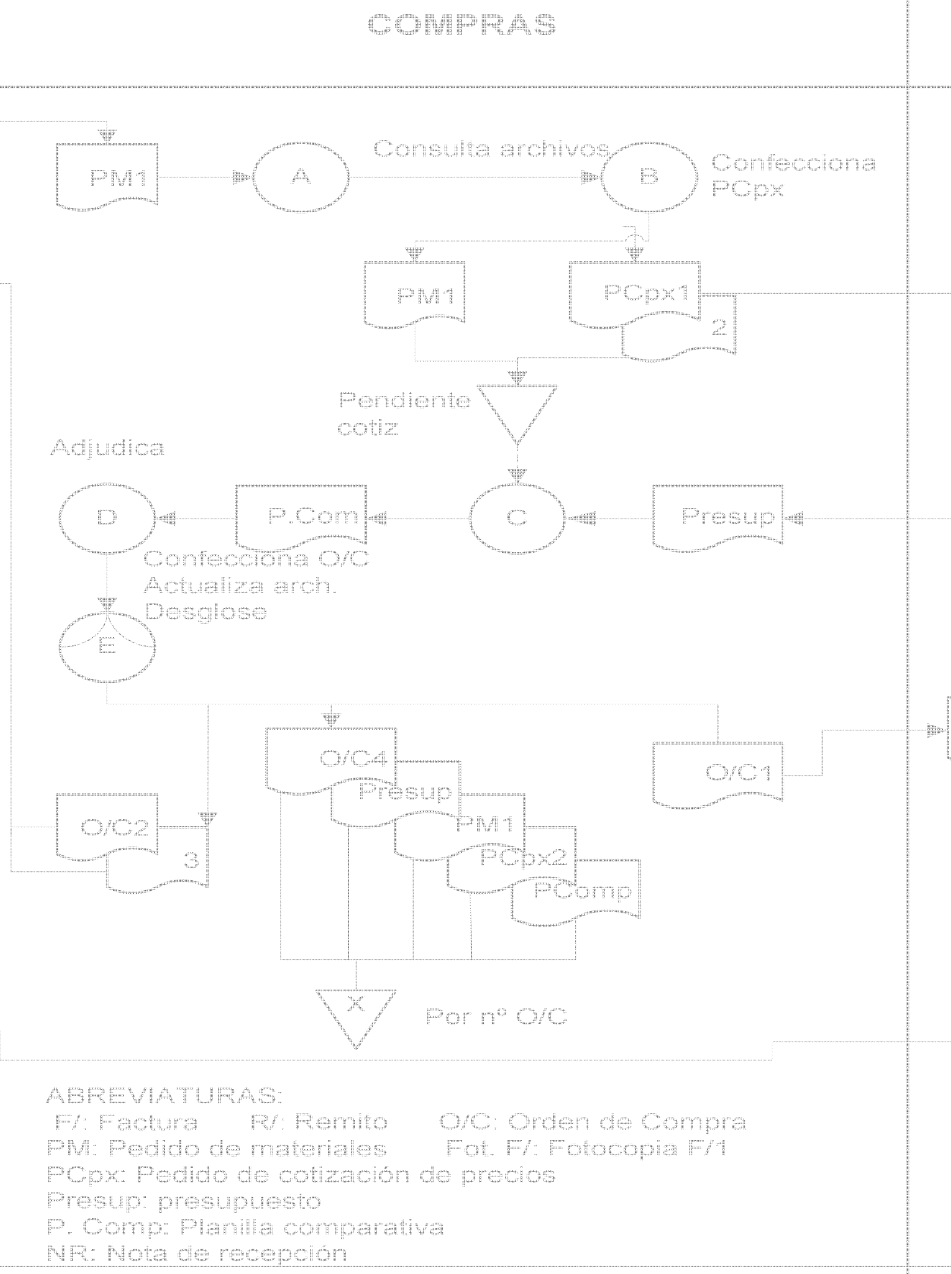
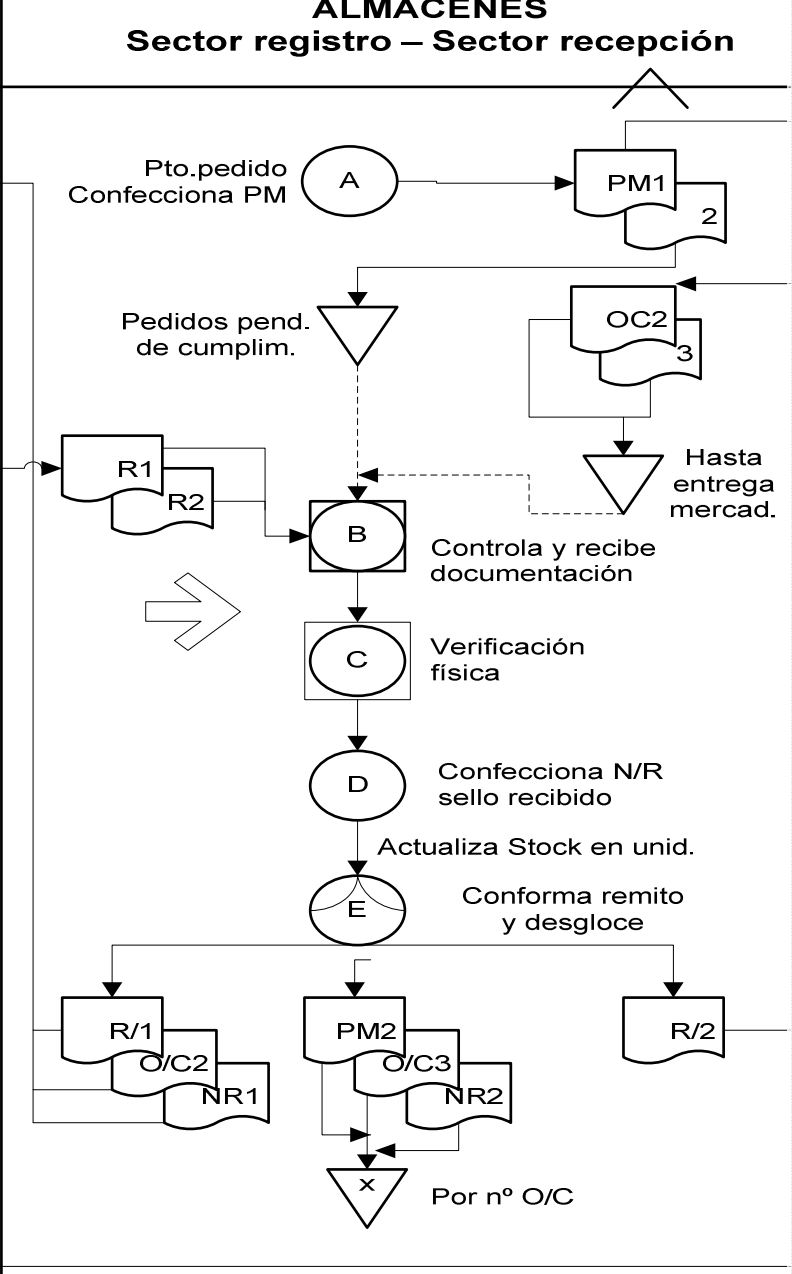

CONCURSO PRIVADO DE OFERTAS, CON MODALIDAD PAGO EN CUENTA CORRIENTE

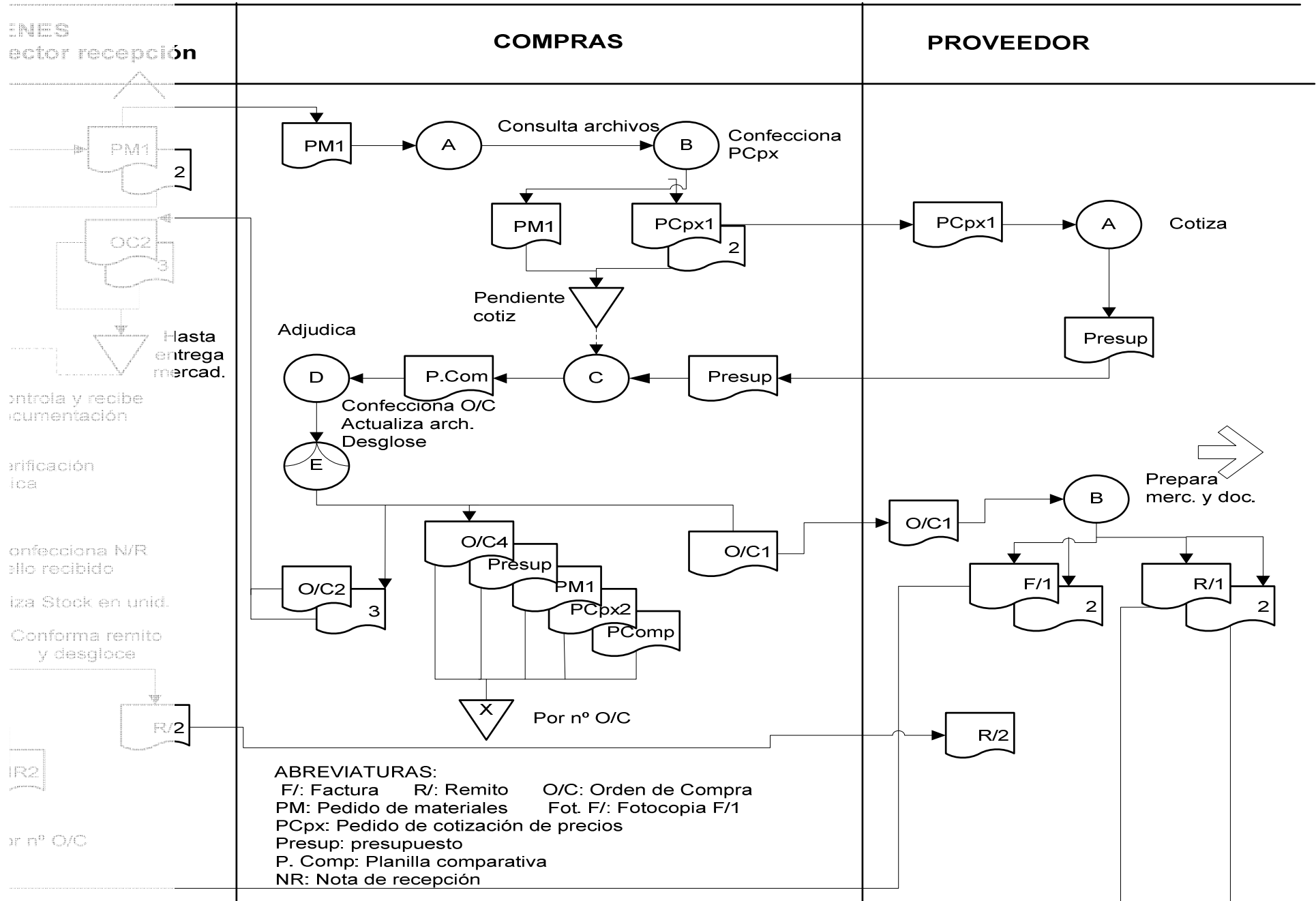

FINES
Sector recepción

COMPRAS

PROVEEDOR

Hasta entrega mercad.

controla y recibe documentación

verificación física

confecciona N/R al momento recibido

actualiza Stock en unid.

Conforma remito y desglose

Por nº O/C





Diagrama de bloque

COMPROBANTE	EMISOR	RECEPTORES	ARCHIVO	MODALIDAD
PM1 PM2	ALMACENES ALMACENES	COMPRAS ALMACENES0020	COMPRAS ALMACENES	POR Nº O/C POR Nº O/C
PCPx1 PCPX2	COMPRAS COMPRAS	PROVEEDOR COMPRAS	PROVEEDOR COMPRAS	NO RELEVADO POR Nº O/C
Presupuesto	PROVEEDOR	COMPRAS	COMPRAS	POR Nº O/C
Planilla Comparativa de presupuestos	COMPRAS		COMPRAS	POR Nº O/C
O/C 1 O/C 2 O/C 3 O/C 4	COMPRAS COMPRAS COMPRAS COMPRAS	PROVEEDOR ALMACENES ALMACENES COMPRAS	CONTADURÍA CONTADURÍA ALMACENES COMPRAS	NO RELEVADO POR PROVEEDOR POR Nº O/C POR Nº O/C
R/1 R/2	PROVEEDOR PROVEEDOR	ALMACENES ALMACENES	CONTADURÍA PROVEEDOR	POR PROVEEDOR NO RELEVADO
NR1 NR2	ALMACENES ALMACENES	CONTADURÍA ALMACENES	CONTADURÍA ALMACENES	POR PROVEEDOR POR Nº O/C
F/1 Fot.f/1 F/2	PROVEEDOR CONTADURÍA PROVEEDOR	CONTADURÍA CONTADURÍA PROVEEDOR	CONTADURÍA CONTADURÍA PROVEEDOR	PENDIENTES DE PAGO POR PROVEEDOR NO RELEVADO

Análisis de procesos

Proceso de compras

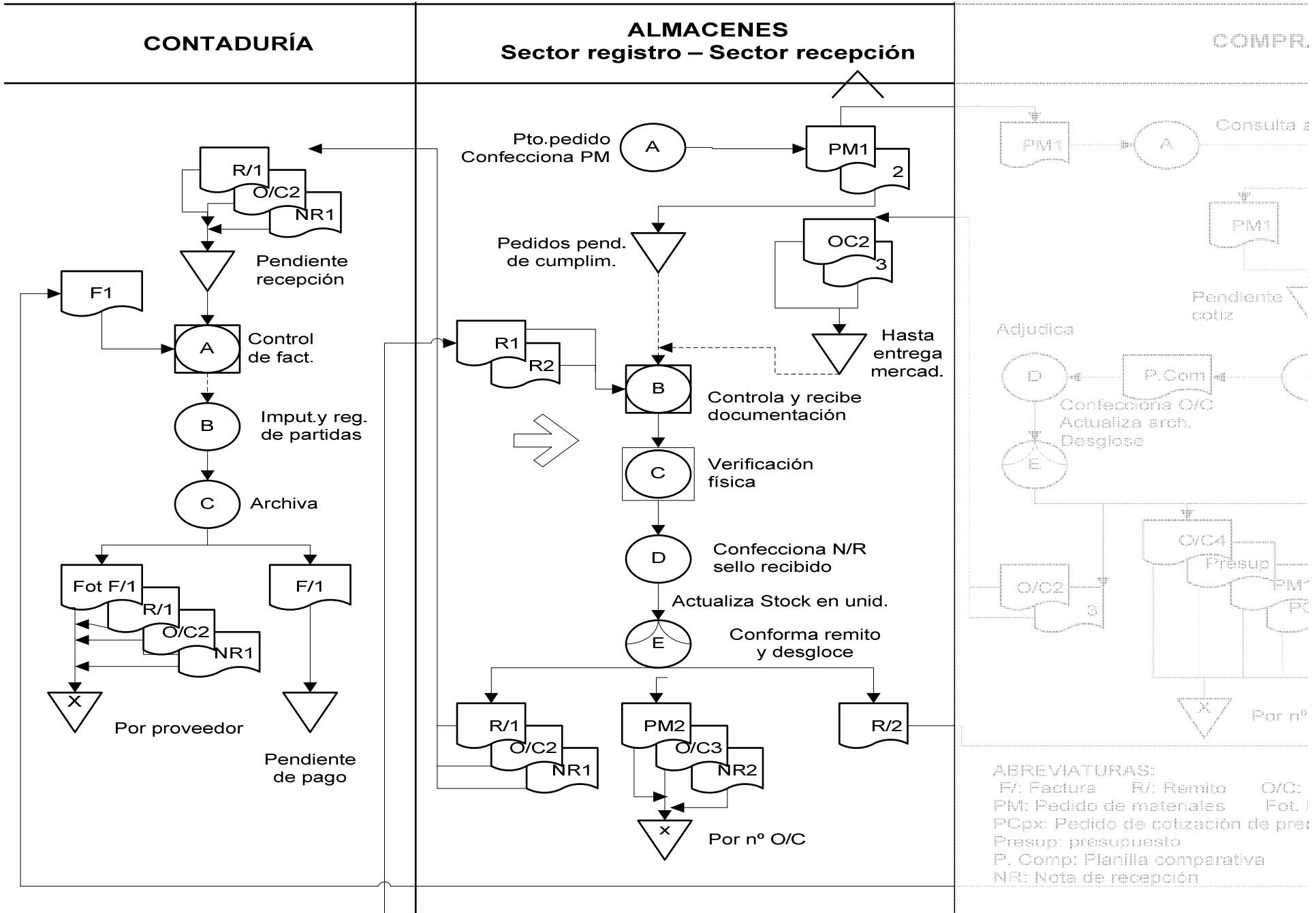
Simbología cursogramas

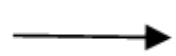

Segmento direccionado



Sector de inicio del circuito

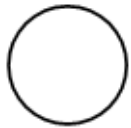

Operación



Control



Caja fuerte



Legajo

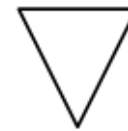

Archivo provisorio

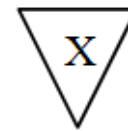

Archivo definitivo

Simbología cursogramas

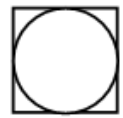

Operación y control

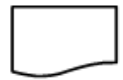

Comprobante de cualquier tipo

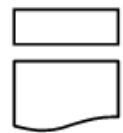

Comprobante destruido

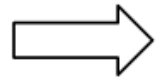

Transporte de bienes o mercaderías



Dinero



Demora

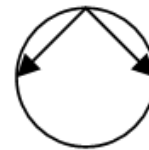



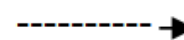

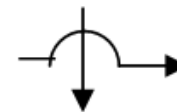

Desglose de documentación
o comprobantes







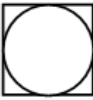

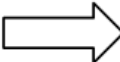
Desarchivo de
comprobantes

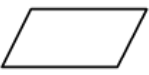

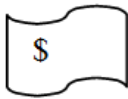
Encuentro de líneas

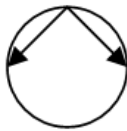
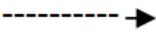
	Segmento direccionado
	Sector de inicio del circuito
	Operación
	Control
	Operación y control
	Comprobante de cualquier tipo
	Comprobante destruido
	Transporte de bienes o mercaderías

	Caja fuerte
	Legajo
	Archivo provisorio
	Archivo definitivo
	Dinero
	Demora
	Desglose de documentación o comprobantes
	Desarchivo de comprobantes
	Encuentro de líneas

Entrevistando a un Gerente de Compras

- Qué preguntas le harías al Gerente de Compras de una compañía para armar un flujograma del proceso de compras.

walkthrough
(caminar a través)

Entrevistando a un Gerente de Compras (cont.)

- Funciones
- Sectores intervinientes
- Manual de procedimientos

Diagrama de interdependencia sectorial (DIS)

DIS

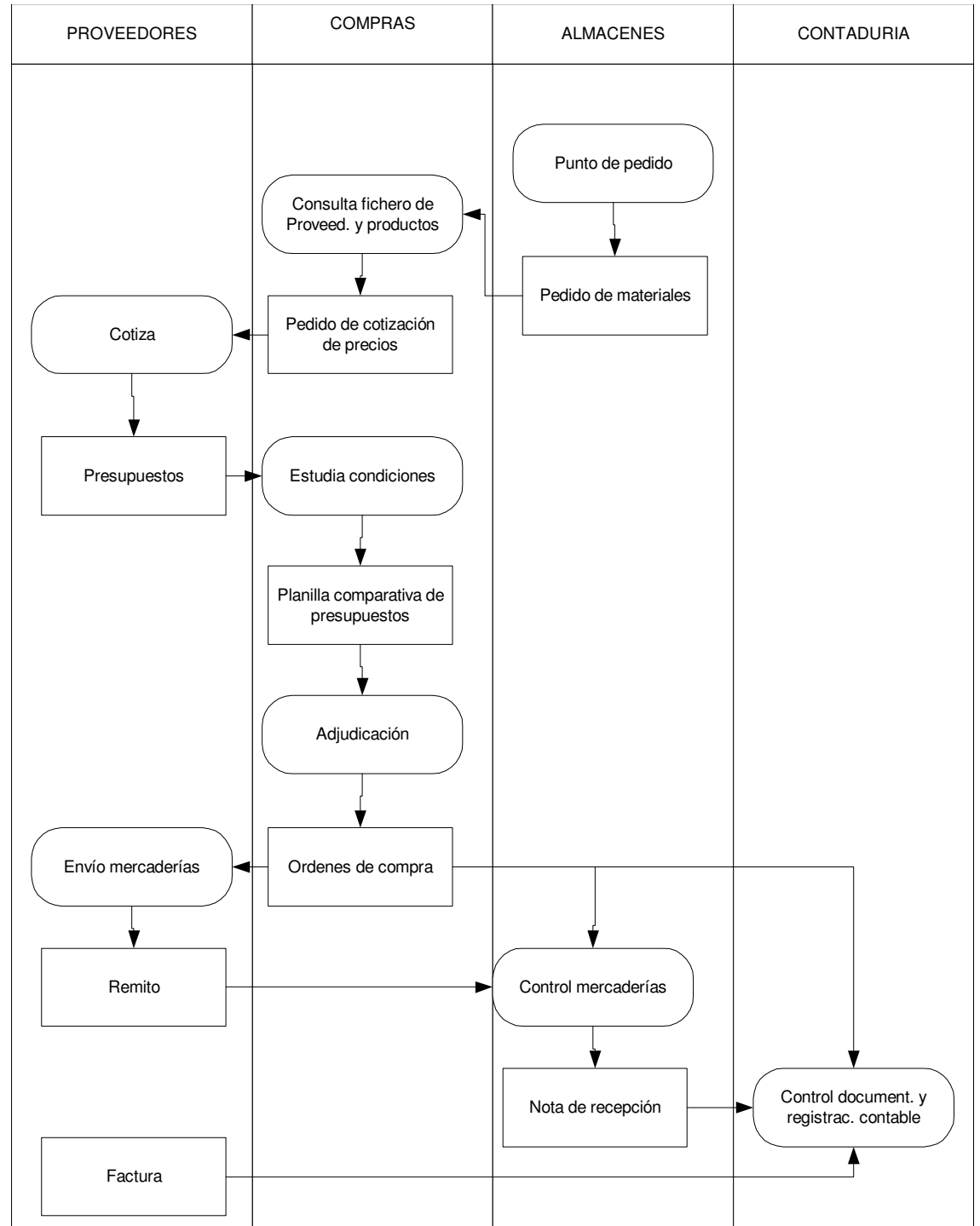

DIS

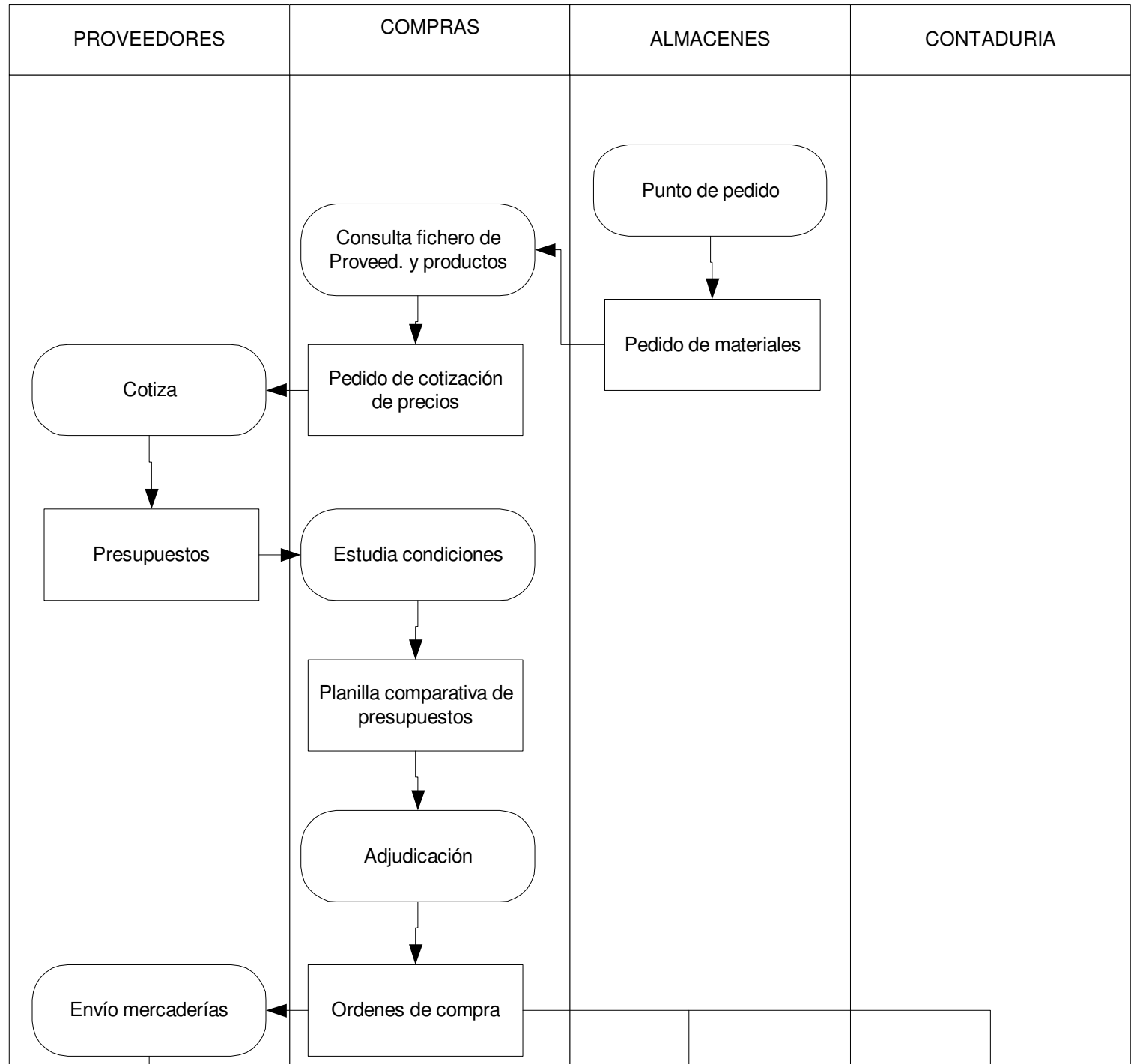

DIS

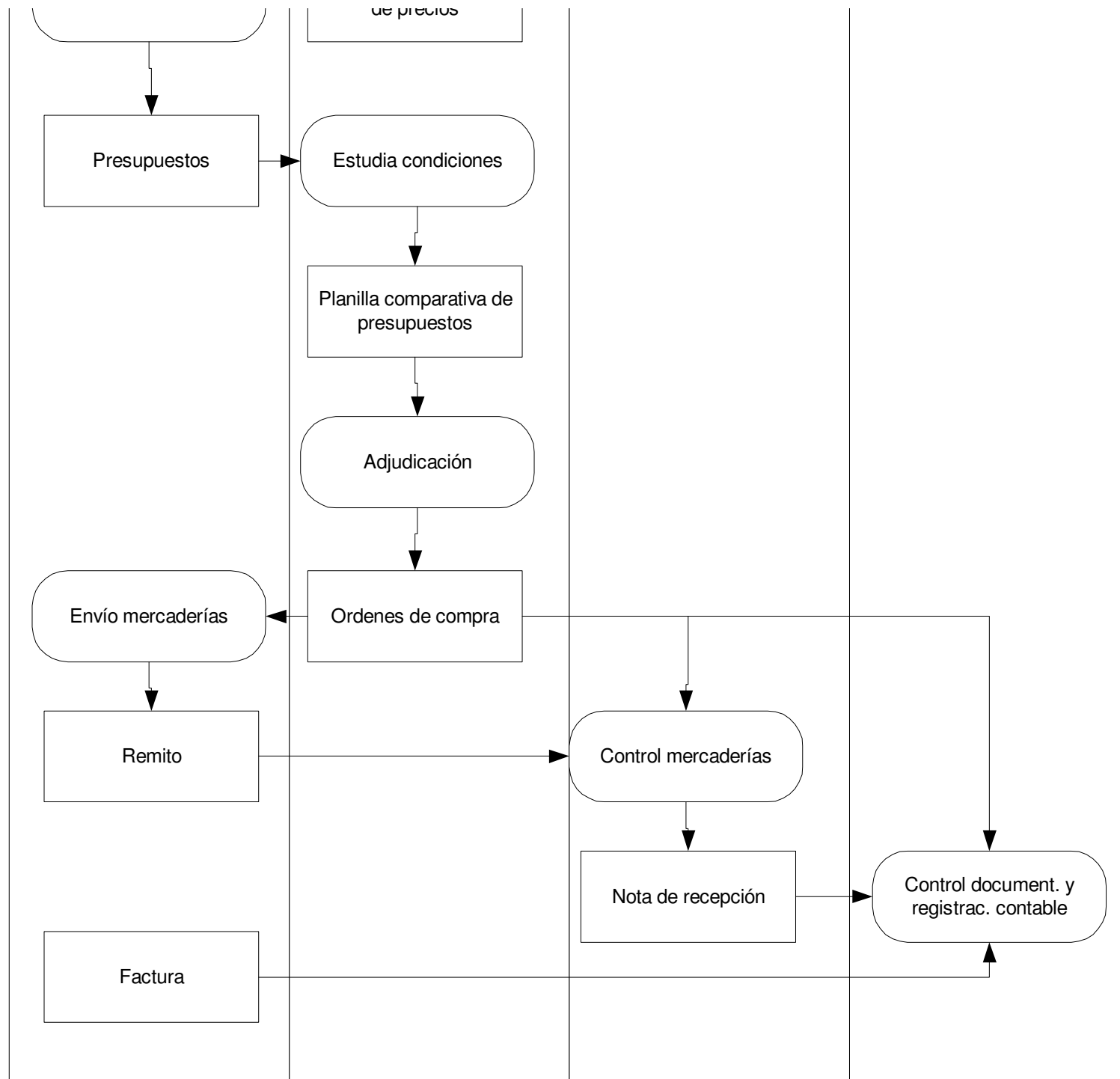

Cursograma

CIRCUITO COMPRAS POR CONCURSO PRIVADO DE OFERTAS, CON MODALIDAD DE PAGO EN CUENTA CORRIENTE

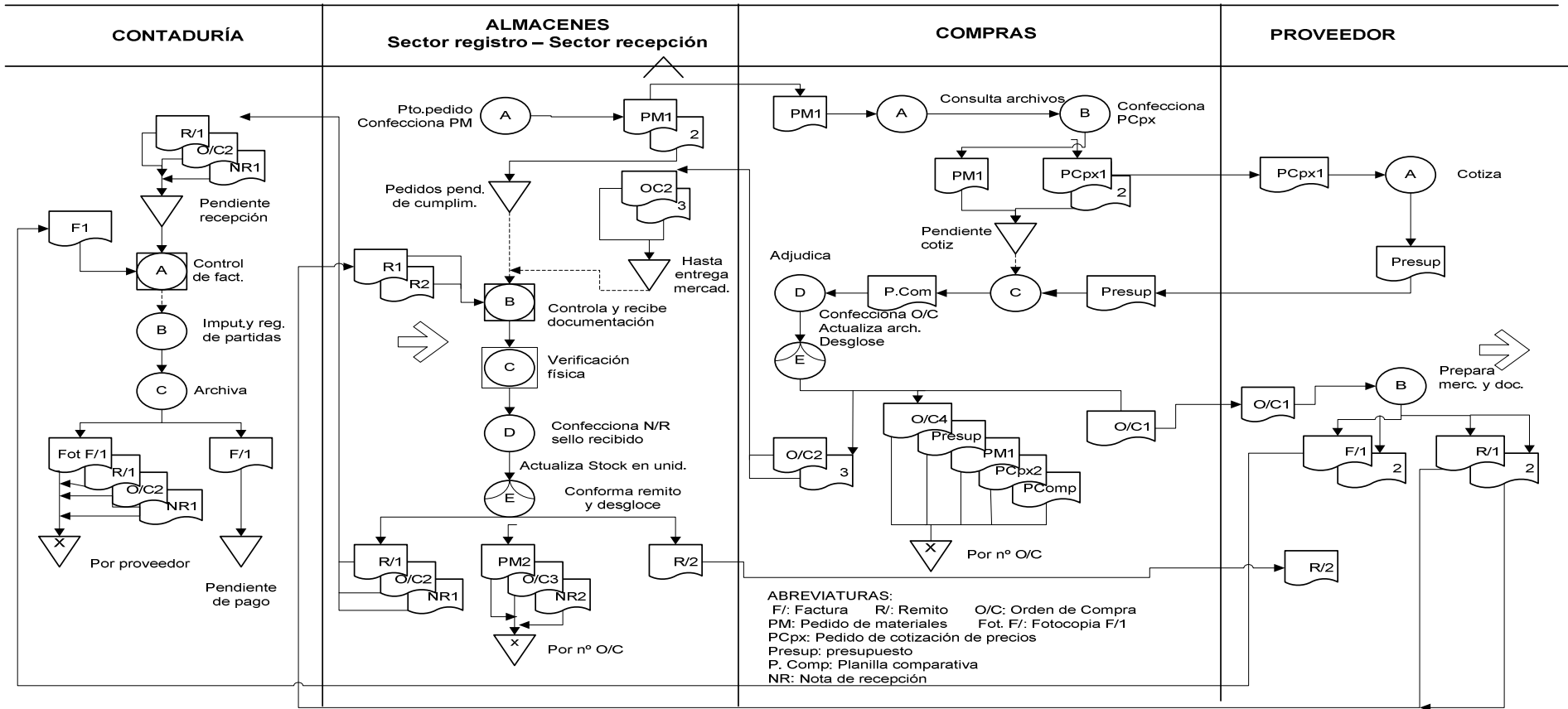

CIRCUITO COMPRAS POR CONCURSO PRIVADO DE OFERTAS, CON DE PAGO EN CUENTA CORRIENTE

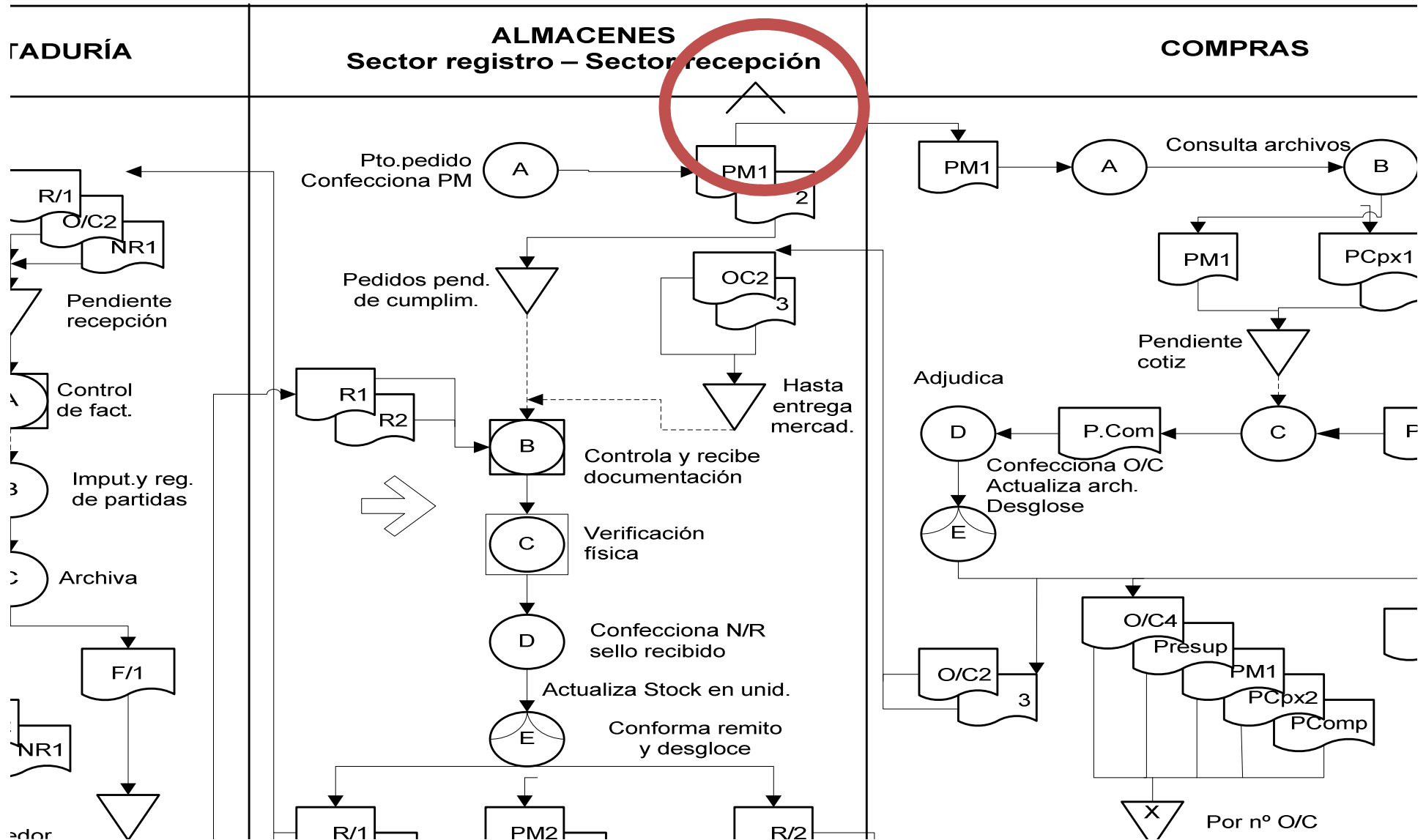

PROCEDIMIENTO COMPRAS POR CONCURSO PRIVADO DE OFERTAS, CON MODALIDAD DE PAGO EN CUENTA CORRIENTE

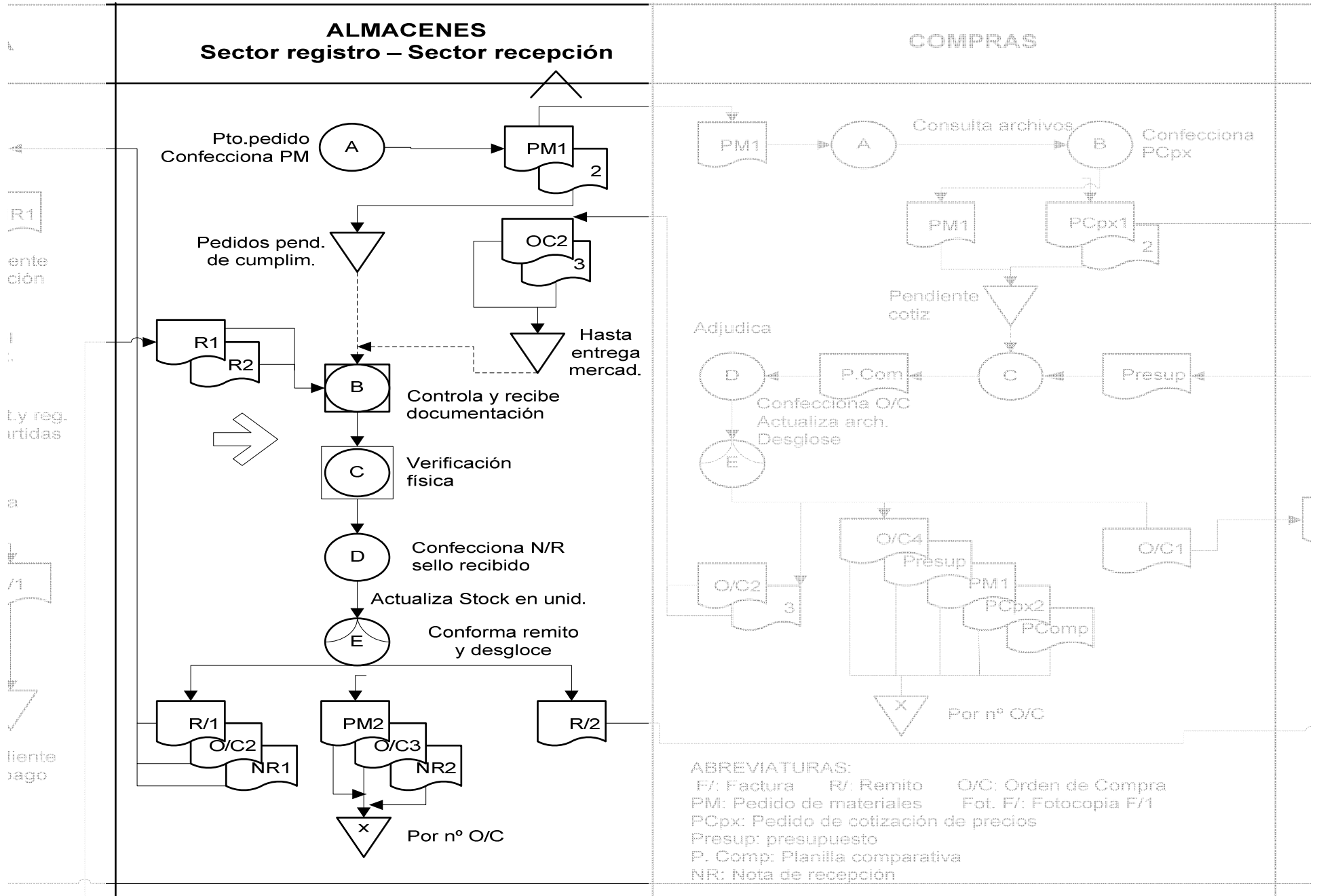

Pto. pedido
 Confecciona PM
 R1
 Pedido pendiente de cumplimiento
 R1 R2
 Controla y recibe documentación
 Verificación física
 Confecciona N/R sello recibido
 Actualiza Stock en unid.
 Confirma remito y desglose
 R1 O/C2 NR1
 PM2 O/C3 NR2
 Por nº O/C
 R2
 R1 R2
 P. Com
 Confecciona O/C Actualiza arch. Desglose
 O/C4 Presup
 O/C2
 PM1
 PCpx2
 PComp
 Por nº O/C

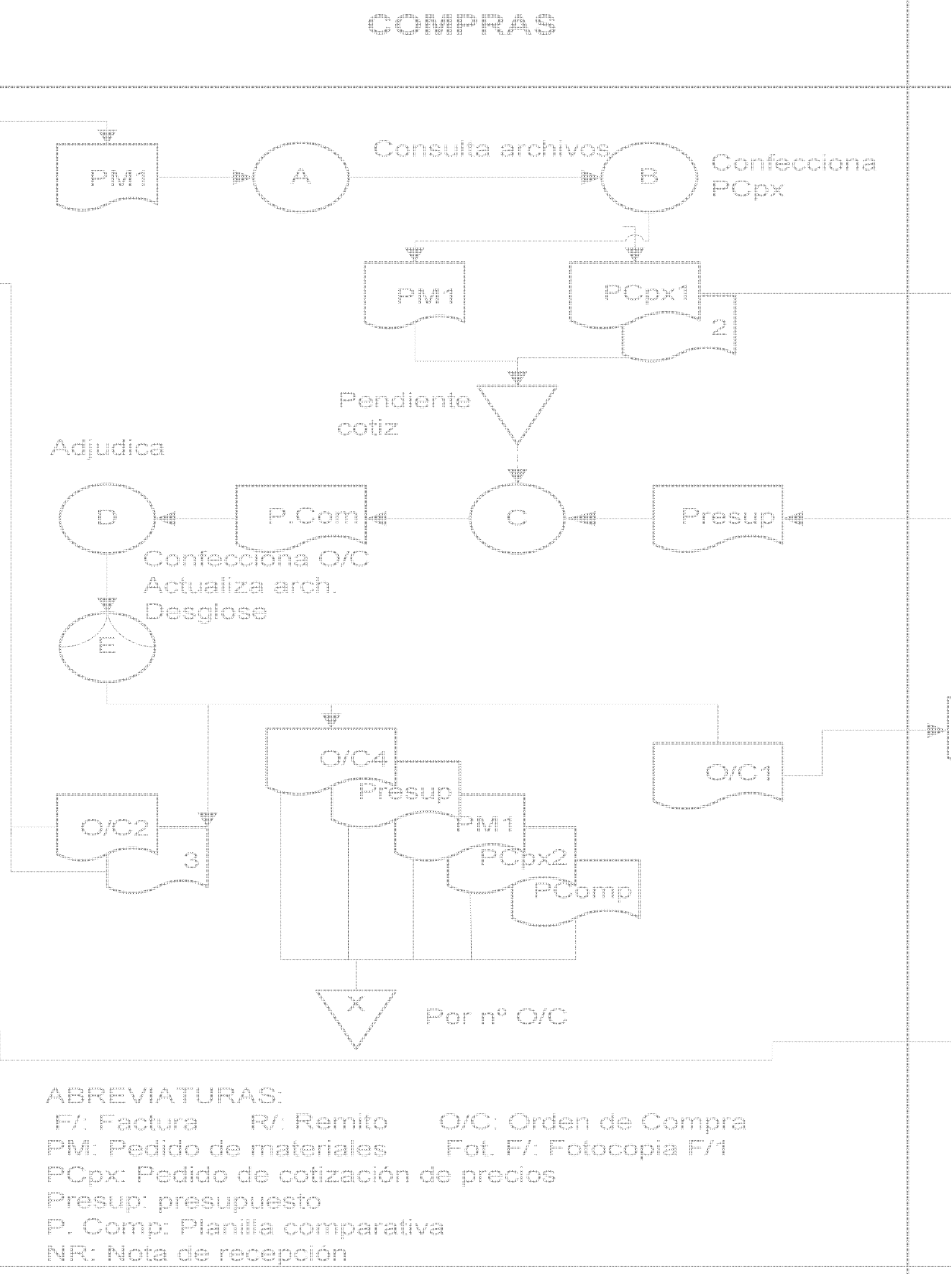
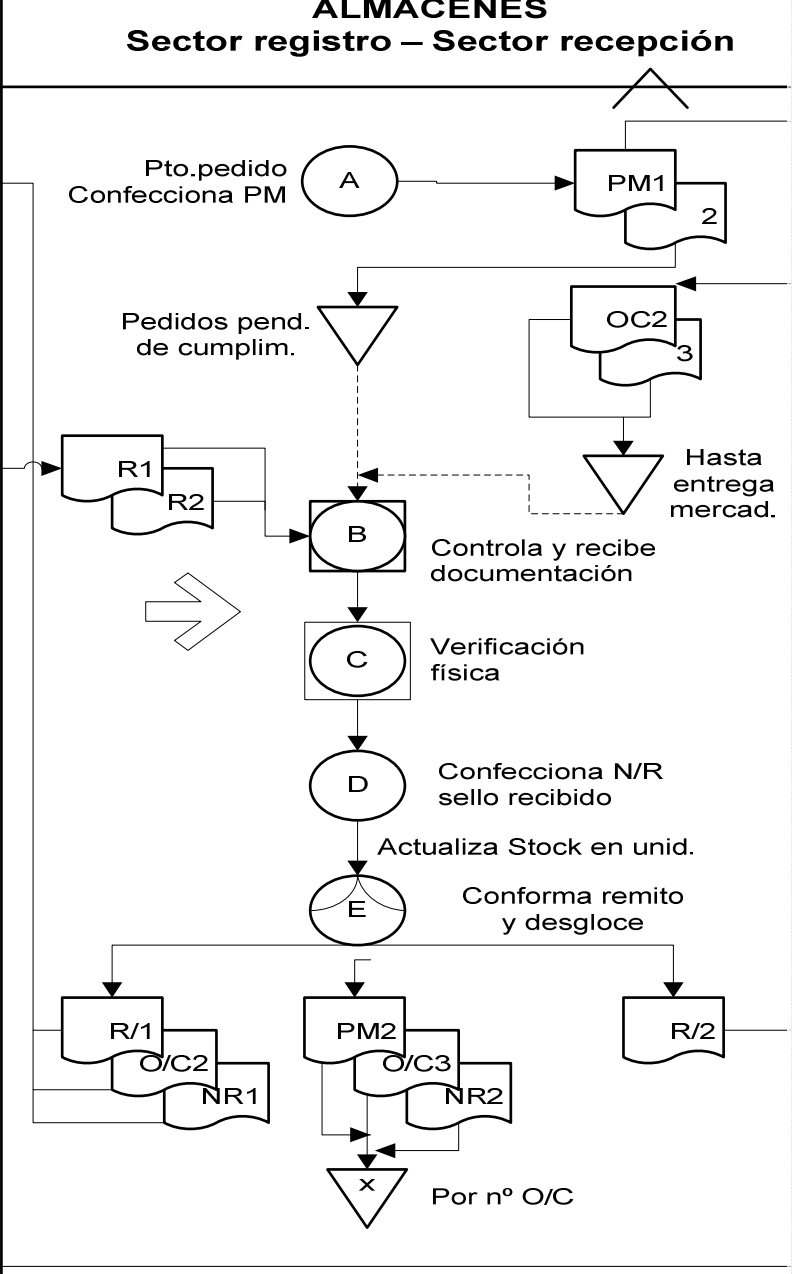

CONCURSO PRIVADO DE OFERTAS, CON MODALIDAD PAGO EN CUENTA CORRIENTE

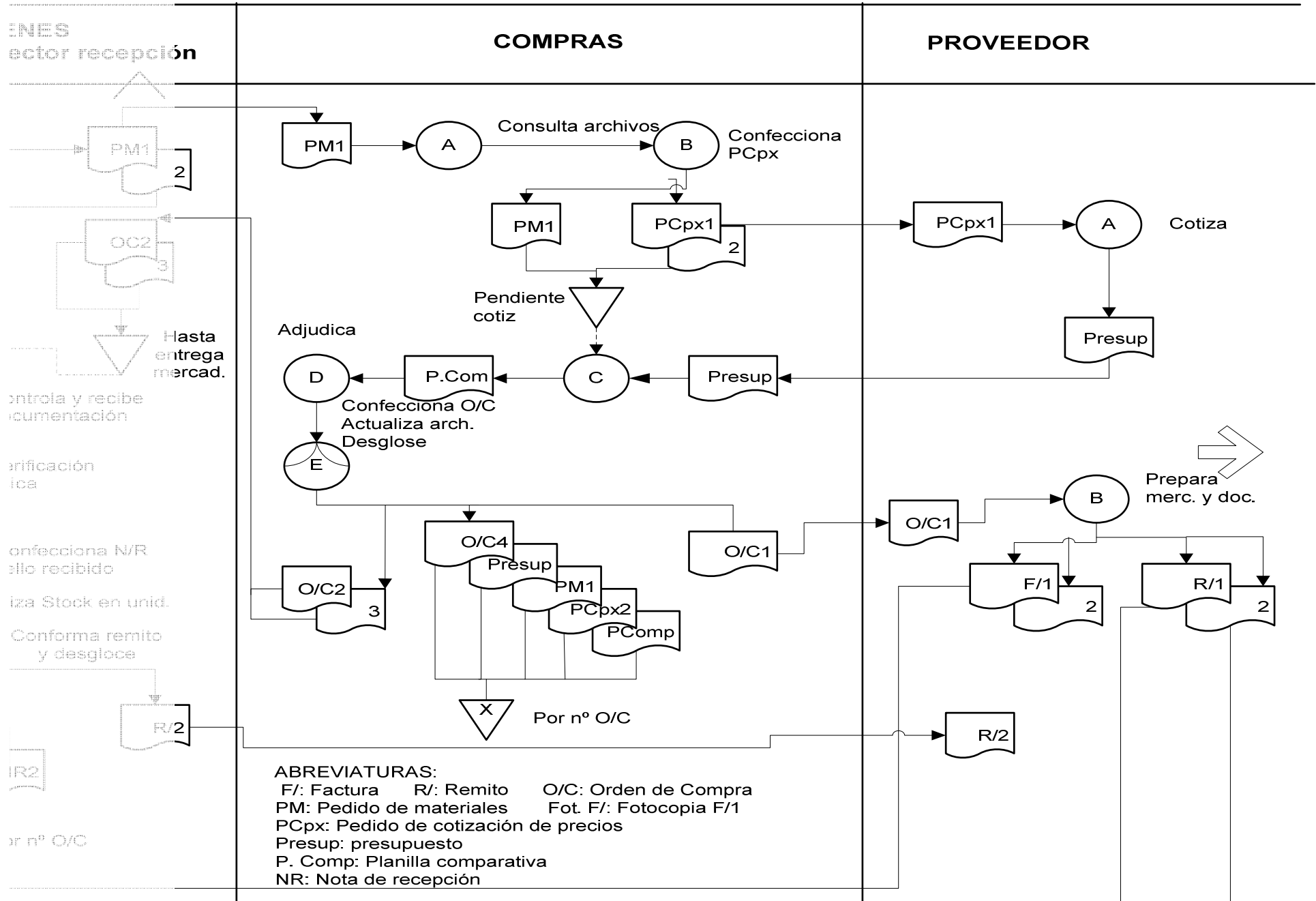

FINES
 sector recepción

COMPRAS

PROVEEDOR

PM1 2

OC2 3

Hasta entrega mercad.

controla y recibe documentación

verificación física

confecciona N/R al momento recibido

actualiza Stock en unid.

Conforma remito y desglose

R/2

Por nº O/C

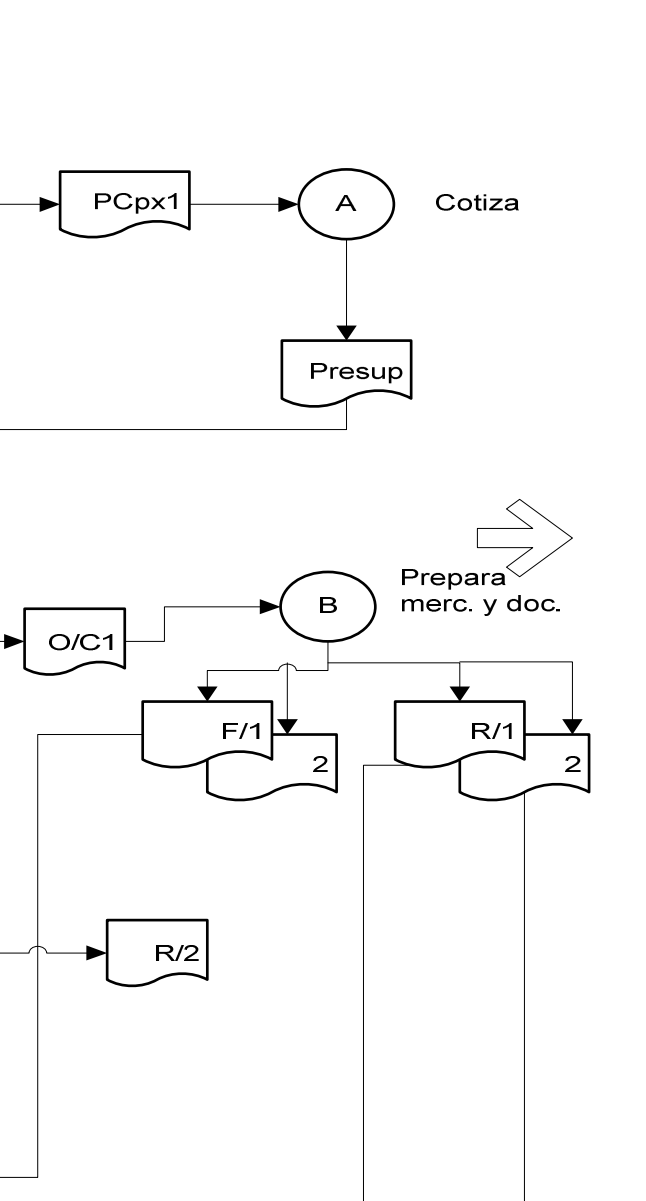
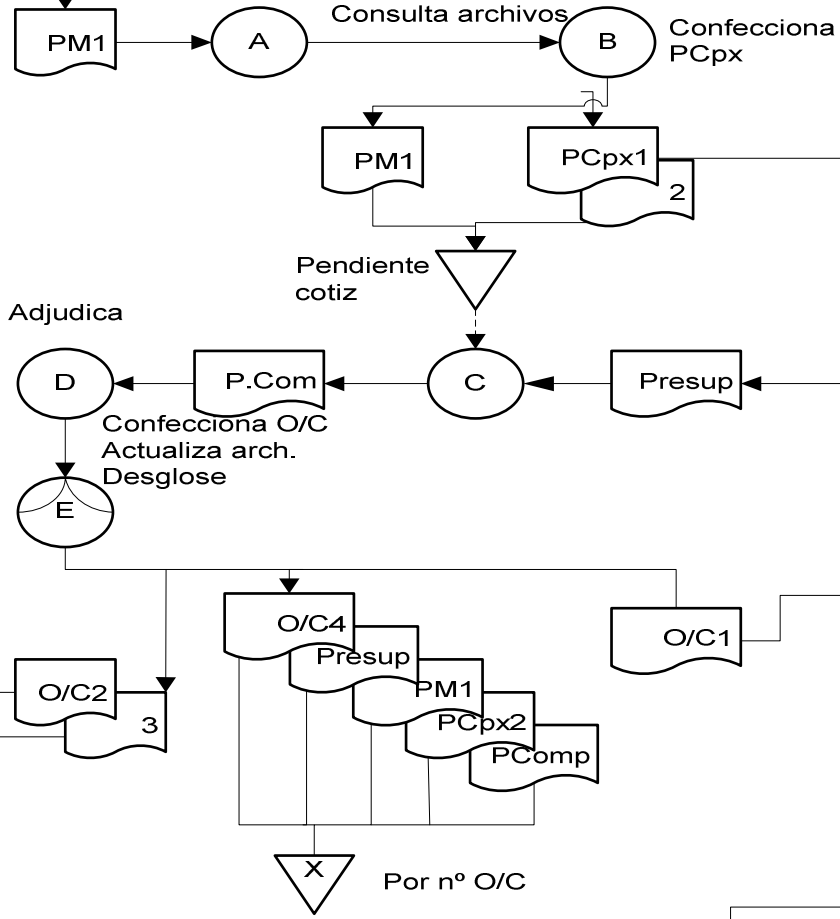

ABREVIATURAS:
 F/: Factura R/: Remito O/C: Orden de Compra
 PM: Pedido de materiales Fot. F/: Fotocopia F/1
 PCpx: Pedido de cotización de precios
 Presup: presupuesto
 P. Comp: Planilla comparativa
 NR: Nota de recepción



Diagrama de bloque

COMPROBANTE	EMISOR	RECEPTORES	ARCHIVO	MODALIDAD
PM1 PM2	ALMACENES ALMACENES	COMPRAS ALMACENES0020	COMPRAS ALMACENES	POR Nº O/C POR Nº O/C
PCPx1 PCPX2	COMPRAS COMPRAS	PROVEEDOR COMPRAS	PROVEEDOR COMPRAS	NO RELEVADO POR Nº O/C
Presupuesto	PROVEEDOR	COMPRAS	COMPRAS	POR Nº O/C
Planilla Comparativa de presupuestos	COMPRAS		COMPRAS	POR Nº O/C
O/C 1 O/C 2 O/C 3 O/C 4	COMPRAS COMPRAS COMPRAS COMPRAS	PROVEEDOR ALMACENES ALMACENES COMPRAS	CONTADURÍA CONTADURÍA ALMACENES COMPRAS	NO RELEVADO POR PROVEEDOR POR Nº O/C POR Nº O/C
R/1 R/2	PROVEEDOR PROVEEDOR	ALMACENES ALMACENES	CONTADURÍA PROVEEDOR	POR PROVEEDOR NO RELEVADO
NR1 NR2	ALMACENES ALMACENES	CONTADURÍA ALMACENES	CONTADURÍA ALMACENES	POR PROVEEDOR POR Nº O/C
F/1 Fot.f/1 F/2	PROVEEDOR CONTADURÍA PROVEEDOR	CONTADURÍA CONTADURÍA PROVEEDOR	CONTADURÍA CONTADURÍA PROVEEDOR	PENDIENTES DE PAGO POR PROVEEDOR NO RELEVADO

Análisis de procesos

Proceso de compras

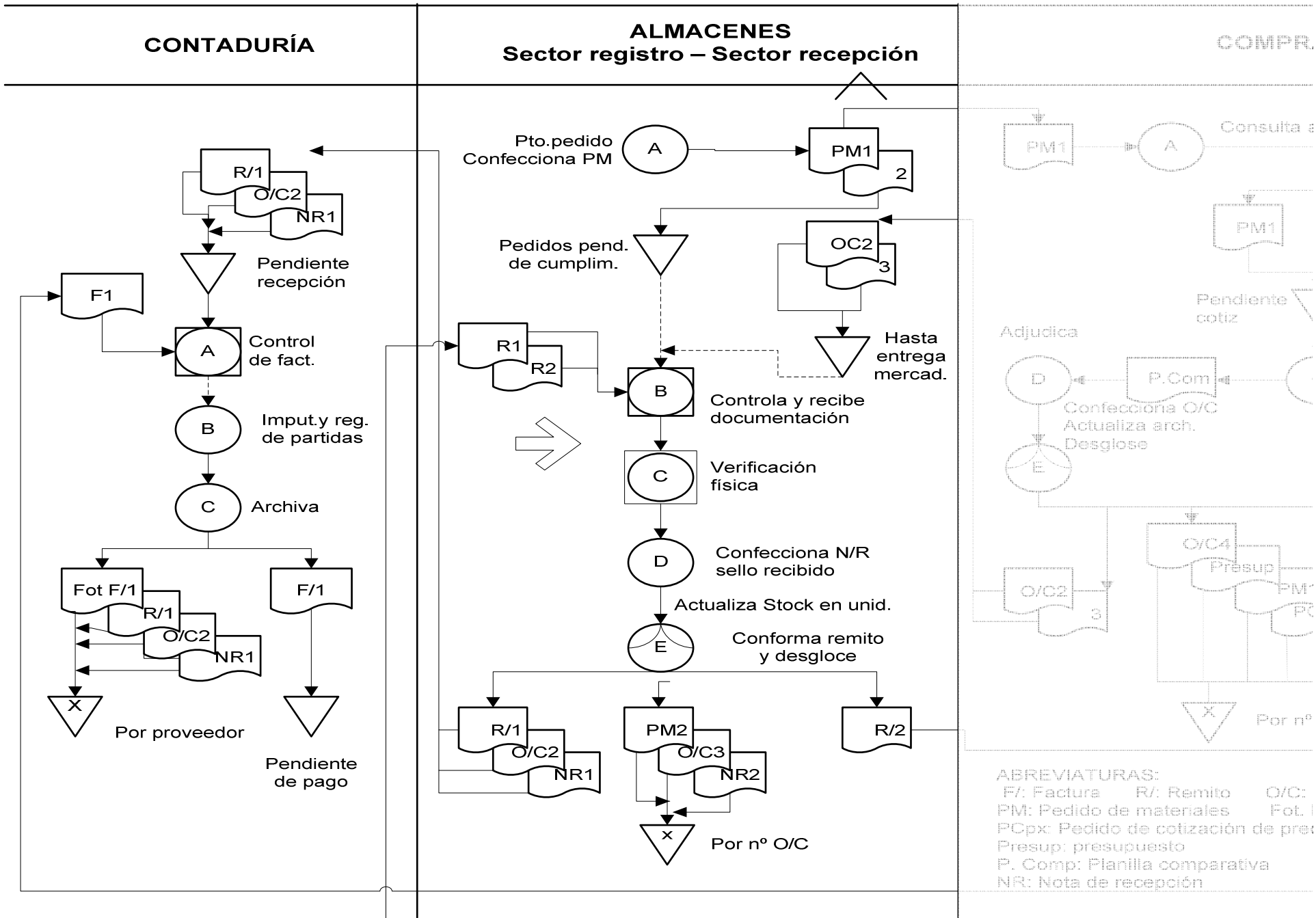
Simbología cursogramas

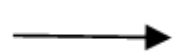

Segmento direccionado



Sector de inicio del circuito

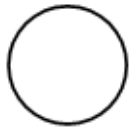

Operación



Control



Caja fuerte



Legajo

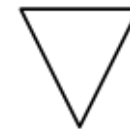

Archivo provisorio

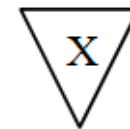

Archivo definitivo

Simbología cursogramas

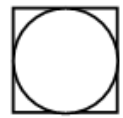

Operación y control



Comprobante de cualquier tipo

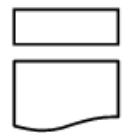

Comprobante destruido

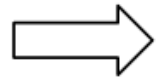

Transporte de bienes o mercaderías



Dinero



Demora

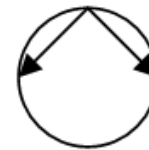



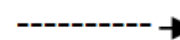

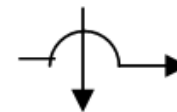

Desglose de documentación
o comprobantes





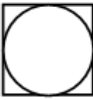

Desarchivo de
comprobantes

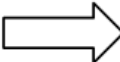

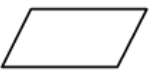
Encuentro de líneas

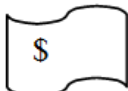
	Segmento direccionado
	Sector de inicio del circuito
	Operación
	Control
	Operación y control
	Comprobante de cualquier tipo
	Comprobante destruido
	Transporte de bienes o mercaderías

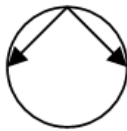
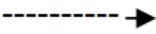
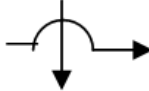
	Caja fuerte
	Legajo
	Archivo provisorio
	Archivo definitivo
	Dinero
	Demora
	Desglose de documentación o comprobantes
	Desarchivo de comprobantes
	Encuentro de líneas

Entrevistando a un Gerente de Compras

- Qué preguntas le harías al Gerente de Compras de una compañía para armar un flujograma del proceso de compras.

walkthrough
(caminar a través)

Entrevistando a un Gerente de Compras (cont.)

- Funciones
- Sectores intervinientes
- Manual de procedimientos

Diagrama de interdependencia sectorial (DIS)

DIS

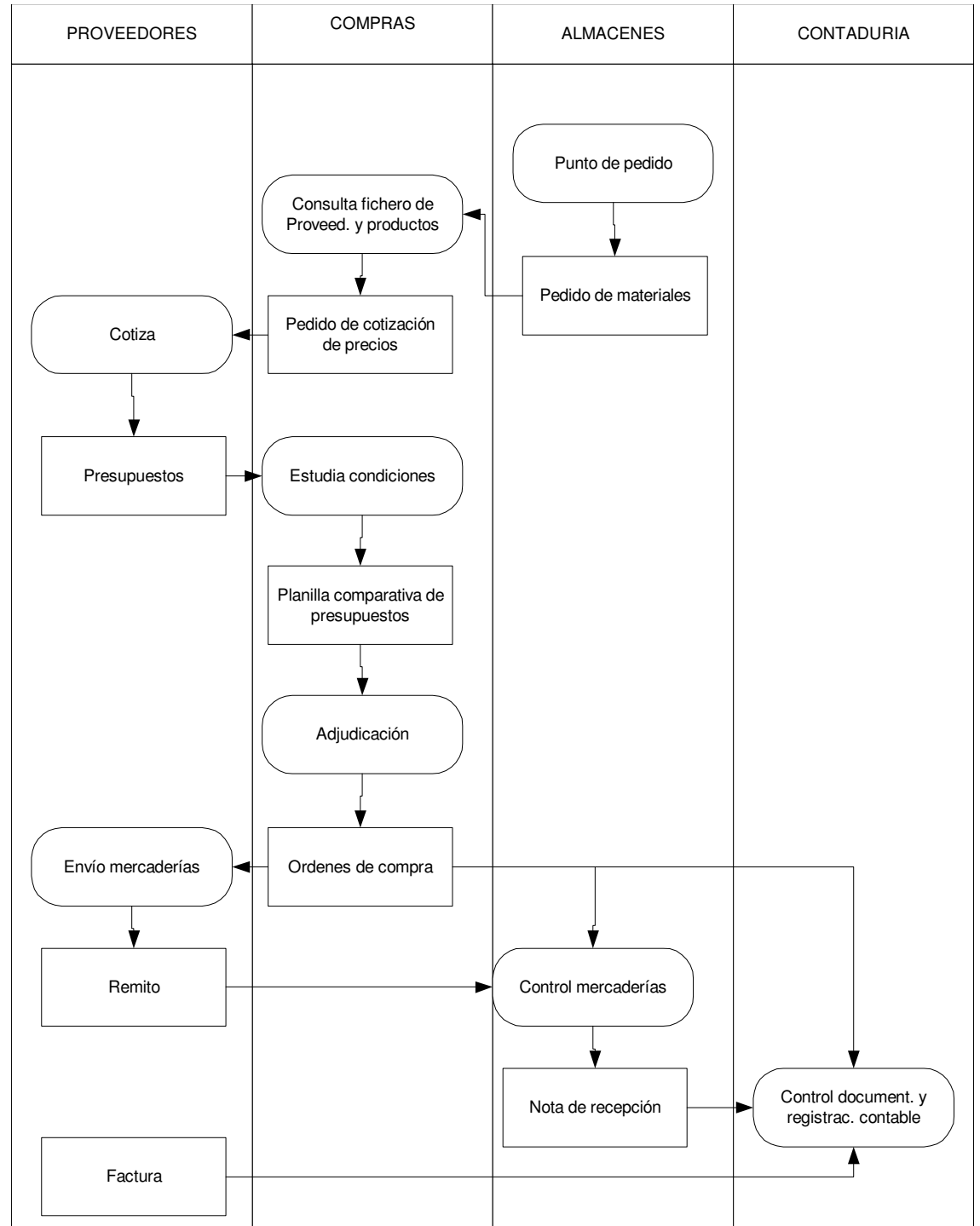

DIS

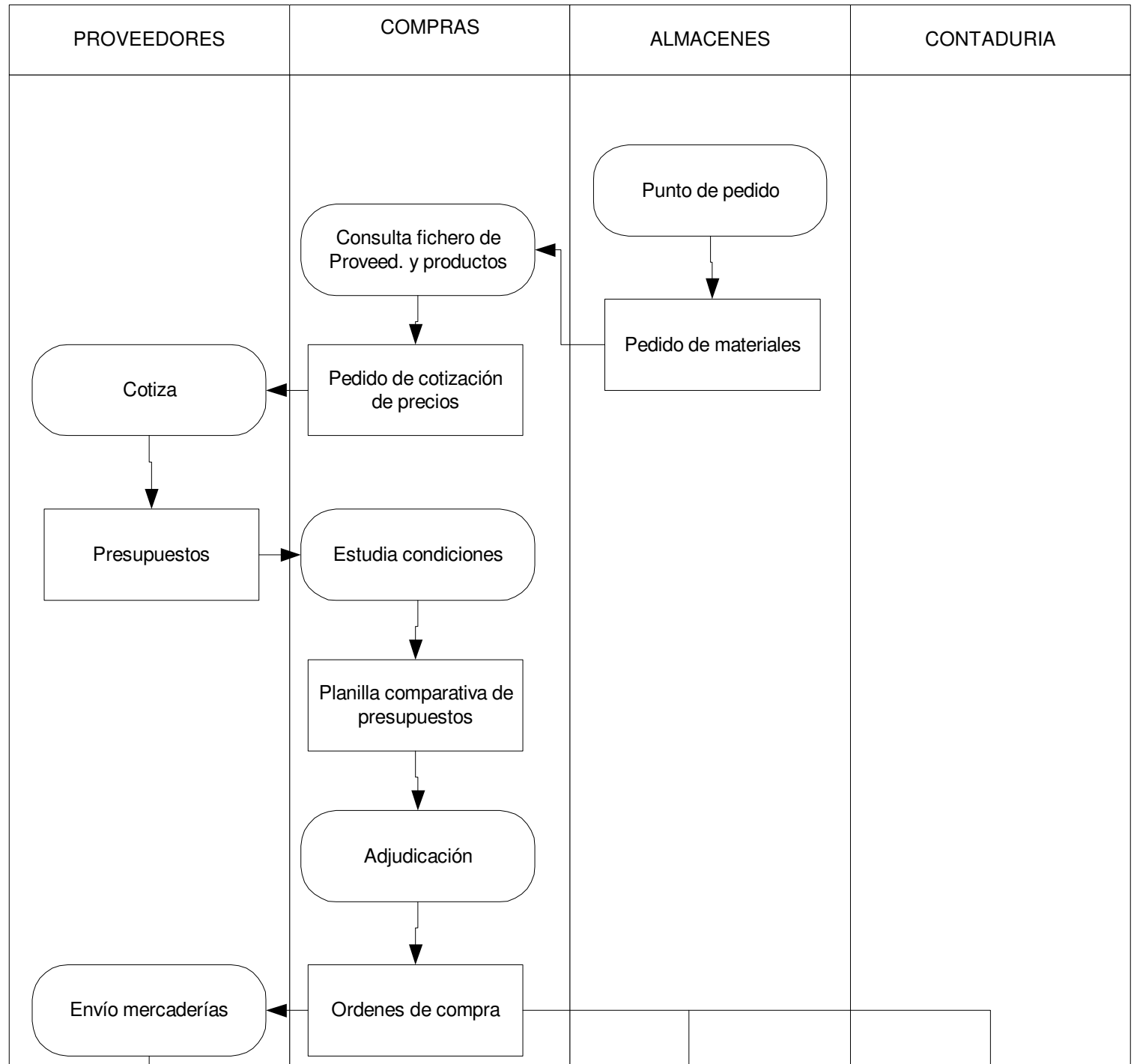

DIS

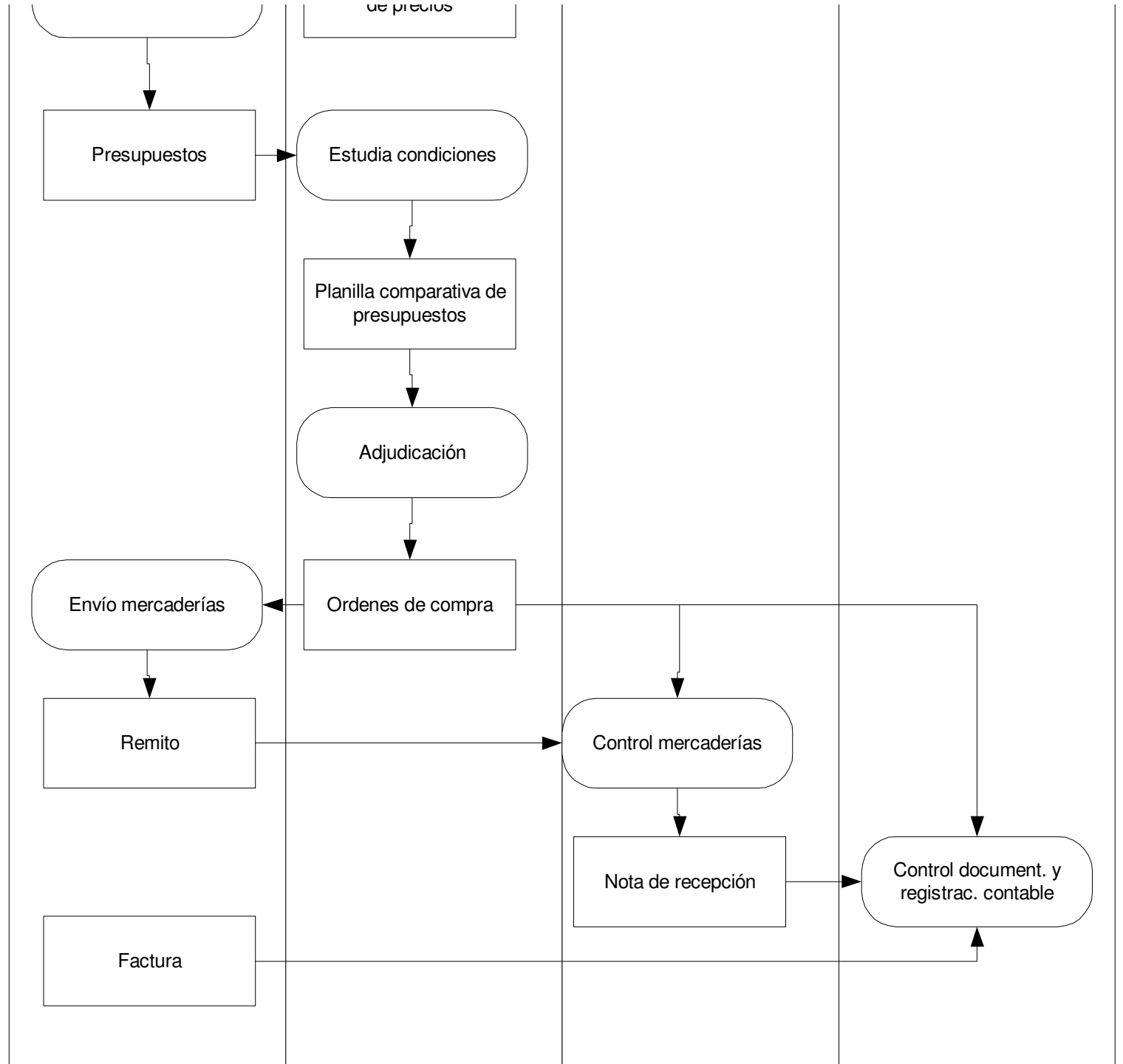

Cursograma

CIRCUITO COMPRAS POR CONCURSO PRIVADO DE OFERTAS, CON MODALIDAD DE PAGO EN CUENTA CORRIENTE

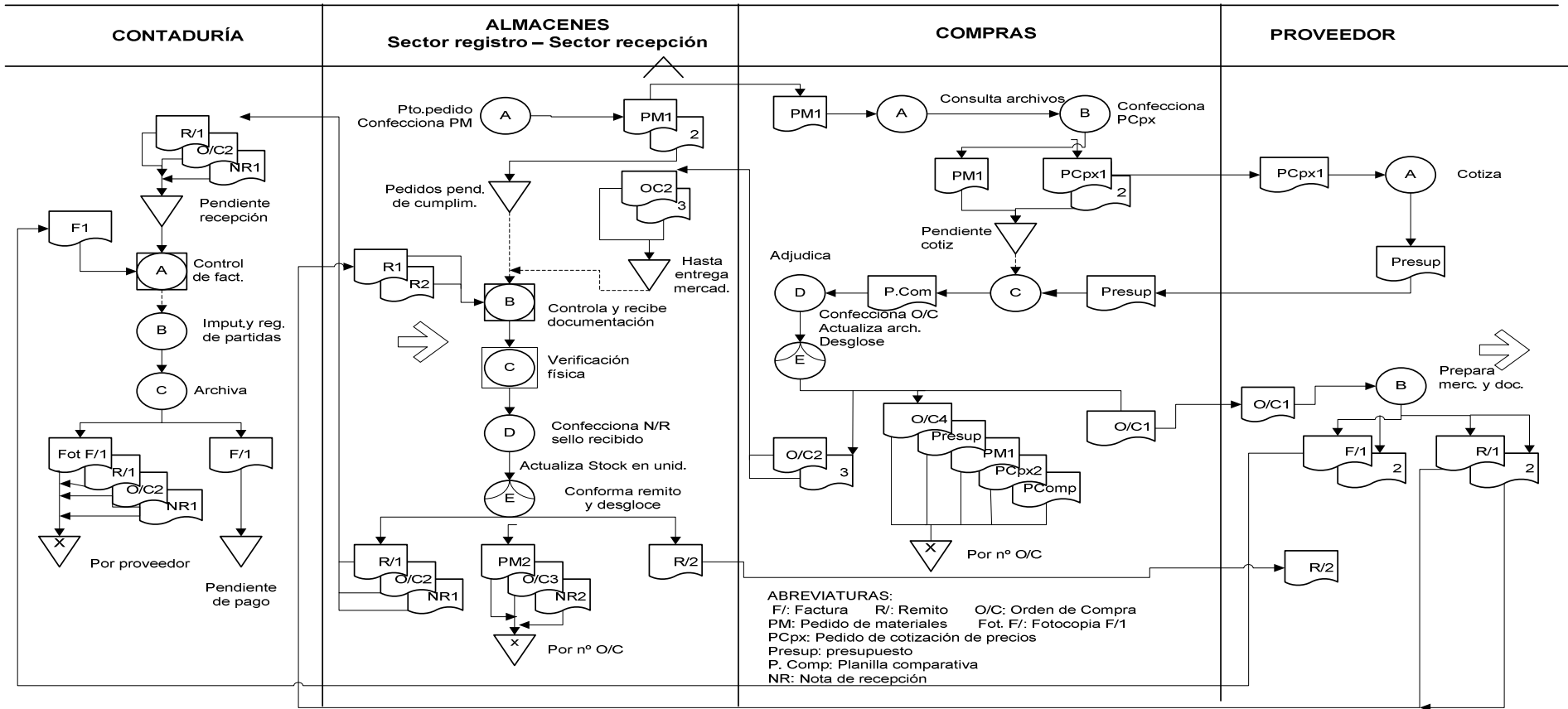

CIRCUITO COMPRAS POR CONCURSO PRIVADO DE OFERTAS, CON DE PAGO EN CUENTA CORRIENTE

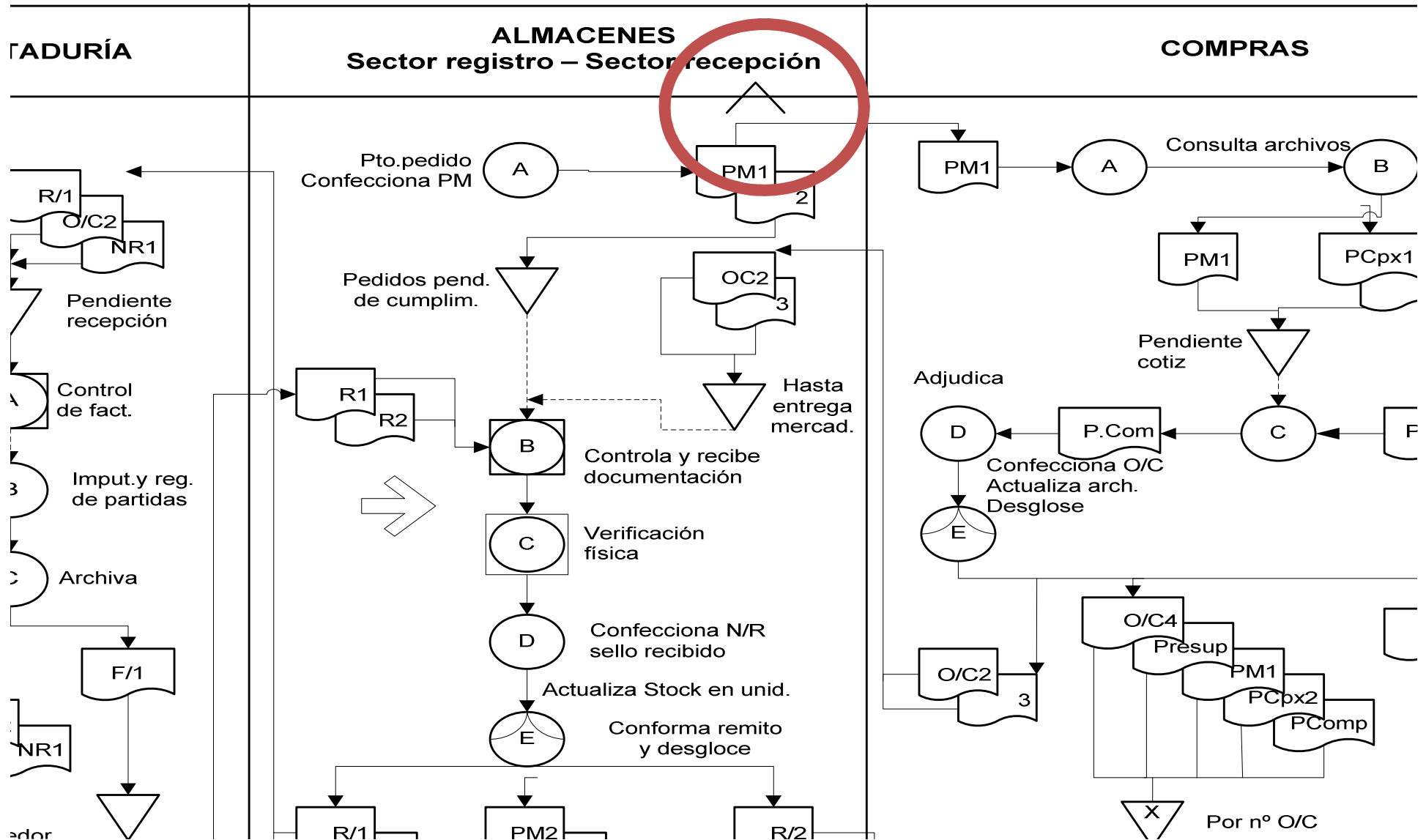

CIRCUITO COMPRAS POR CONCURSO PRIVADO DE OFERTAS, CON MODALIDAD DE PAGO EN CUENTA CORRIENTE

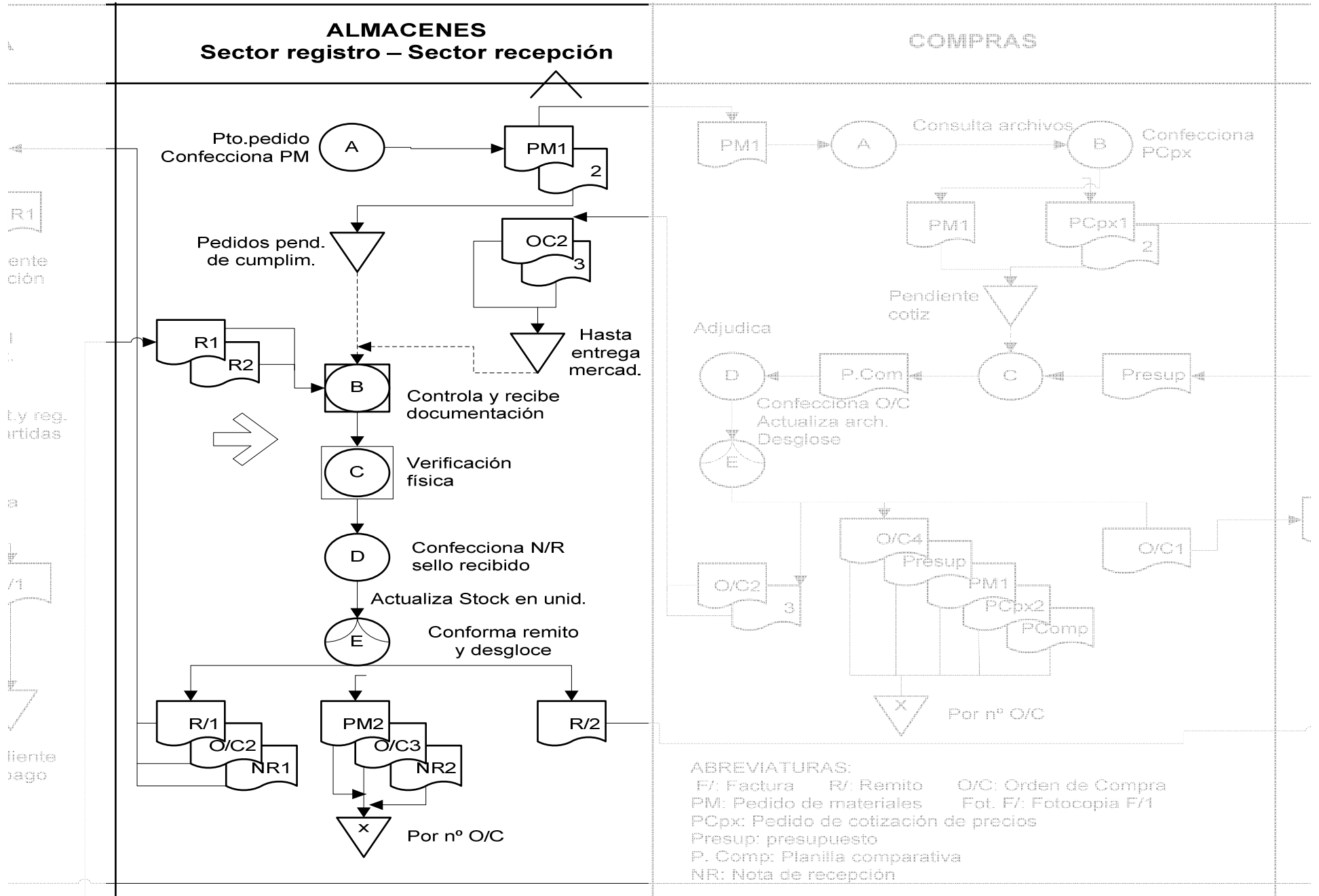

Pto. pedido
 Confecciona PM
 R1
 Pedido pendiente de cumplimiento
 R1
 R2
 Controla y recibe documentación
 Verificación física
 Confecciona N/R sello recibido
 Actualiza Stock en unidad.
 Confirma remito y desglose
 R1
 O/C2
 NR1
 PM2
 O/C3
 NR2
 Por nº O/C
 R2
 R1
 R2
 P.Com
 Confecciona O/C Actualiza arch. Desglose
 E
 O/C2
 Presup
 PM1
 PCpx2
 PComp
 O/C4
 Presup
 O/C1
 Por nº O/C
 X

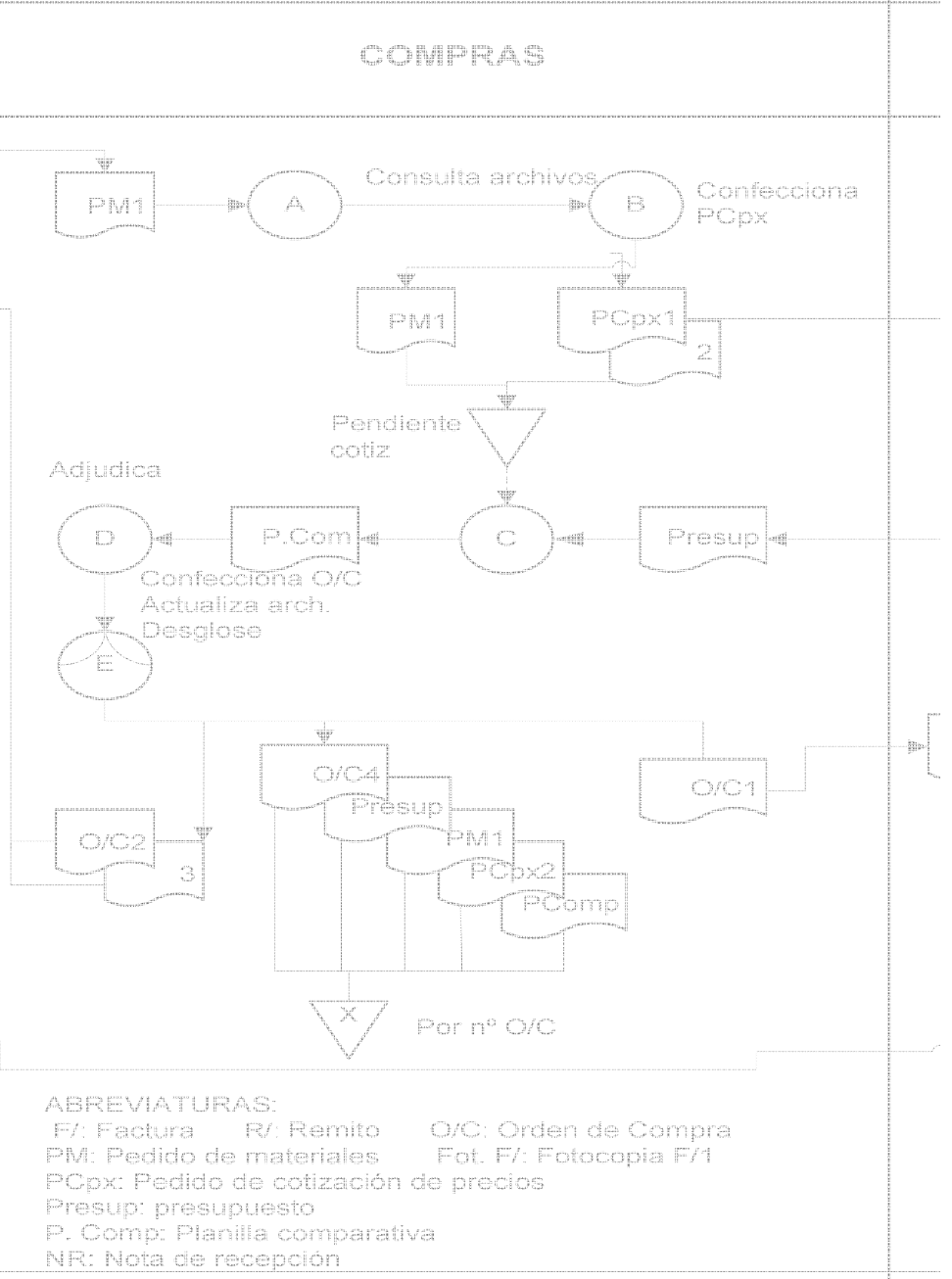
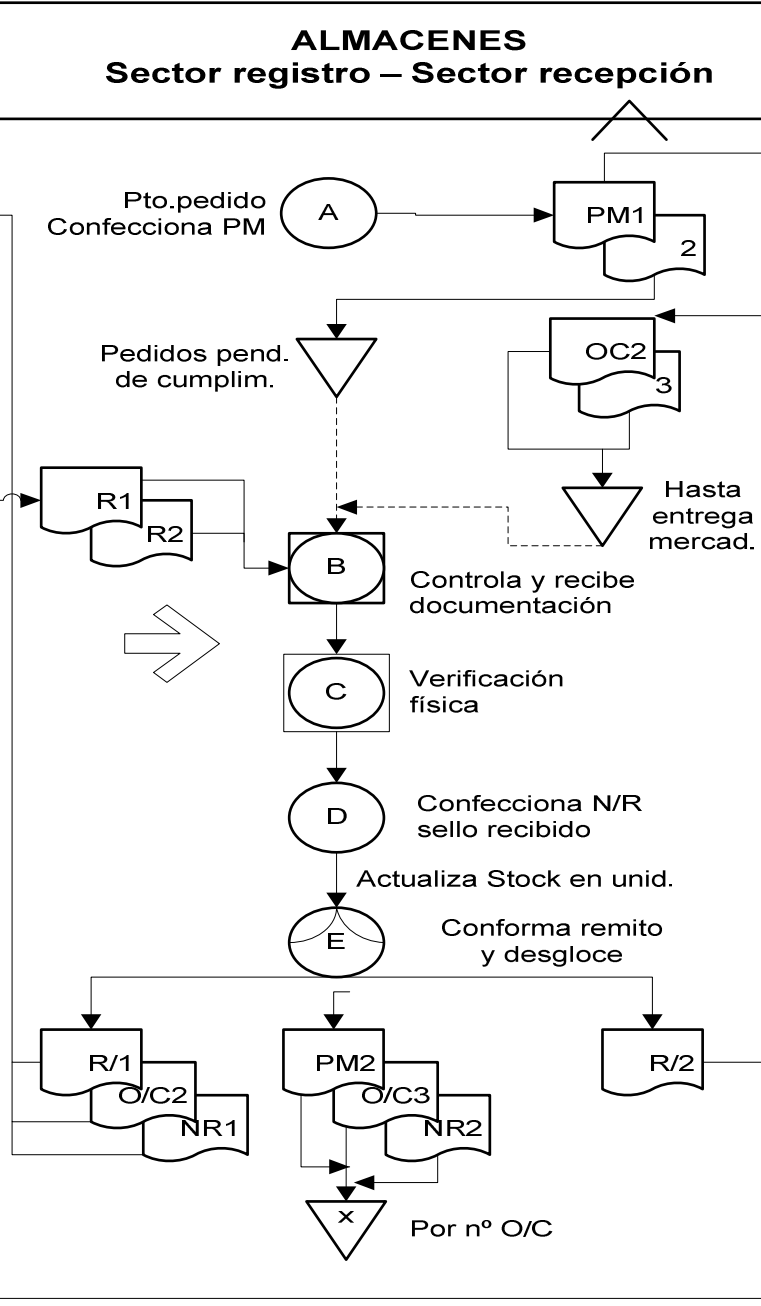

CONCURSO PRIVADO DE OFERTAS, CON MODALIDAD PAGO EN CUENTA CORRIENTE

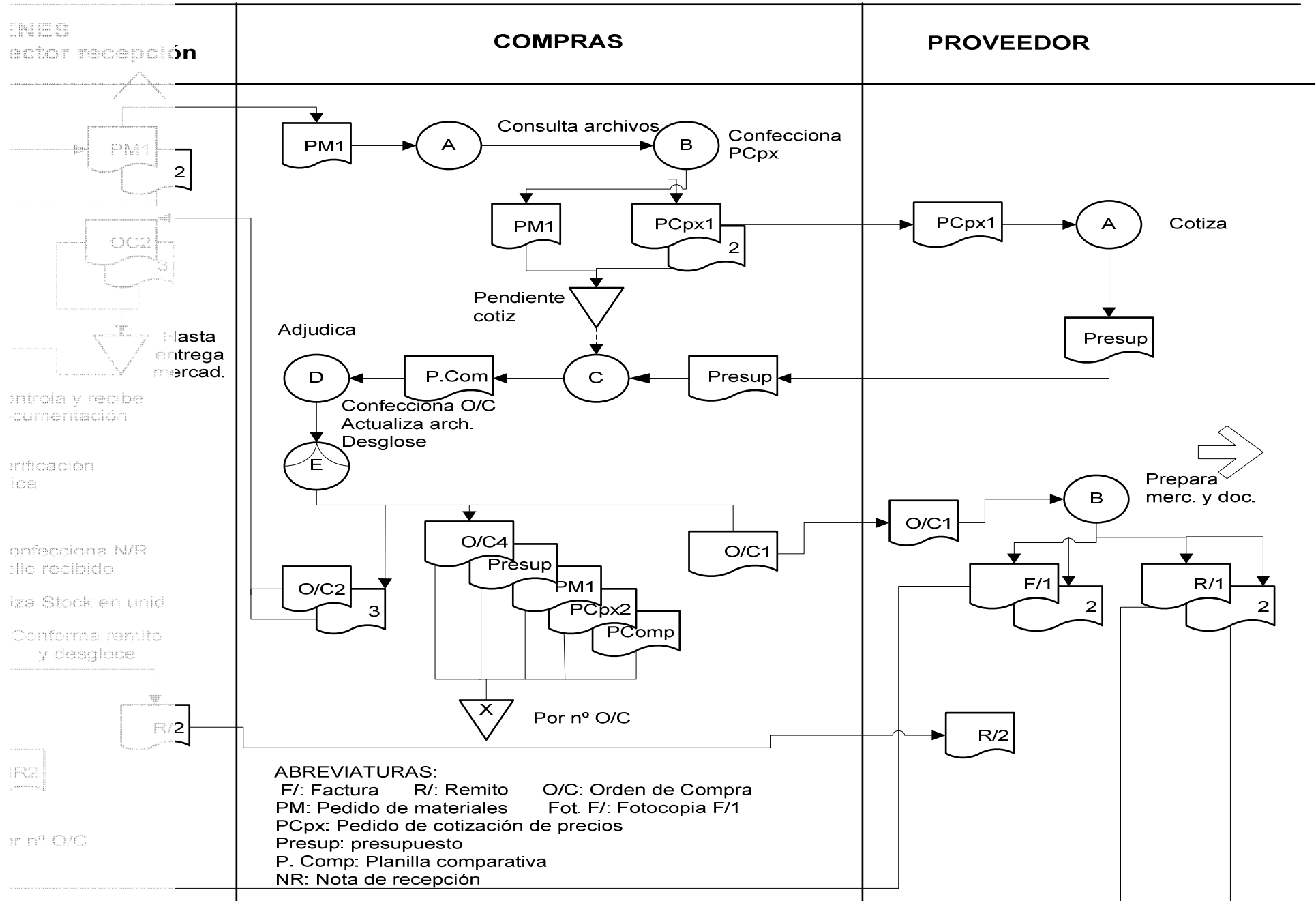



Diagrama de bloque

COMPROBANTE	EMISOR	RECEPTORES	ARCHIVO	MODALIDAD
PM1 PM2	ALMACENES ALMACENES	COMPRAS ALMACENES0020	COMPRAS ALMACENES	POR Nº O/C POR Nº O/C
PCPx1 PCPX2	COMPRAS COMPRAS	PROVEEDOR COMPRAS	PROVEEDOR COMPRAS	NO RELEVADO POR Nº O/C
Presupuesto	PROVEEDOR	COMPRAS	COMPRAS	POR Nº O/C
Planilla Comparativa de presupuestos	COMPRAS		COMPRAS	POR Nº O/C
O/C 1 O/C 2 O/C 3 O/C 4	COMPRAS COMPRAS COMPRAS COMPRAS	PROVEEDOR ALMACENES ALMACENES COMPRAS	CONTADURÍA CONTADURÍA ALMACENES COMPRAS	NO RELEVADO POR PROVEEDOR POR Nº O/C POR Nº O/C
R/1 R/2	PROVEEDOR PROVEEDOR	ALMACENES ALMACENES	CONTADURÍA PROVEEDOR	POR PROVEEDOR NO RELEVADO
NR1 NR2	ALMACENES ALMACENES	CONTADURÍA ALMACENES	CONTADURÍA ALMACENES	POR PROVEEDOR POR Nº O/C
F/1 Fot.f/1 F/2	PROVEEDOR CONTADURÍA PROVEEDOR	CONTADURÍA CONTADURÍA PROVEEDOR	CONTADURÍA CONTADURÍA PROVEEDOR	PENDIENTES DE PAGO POR PROVEEDOR NO RELEVADO

Análisis de procesos

Proceso de compras

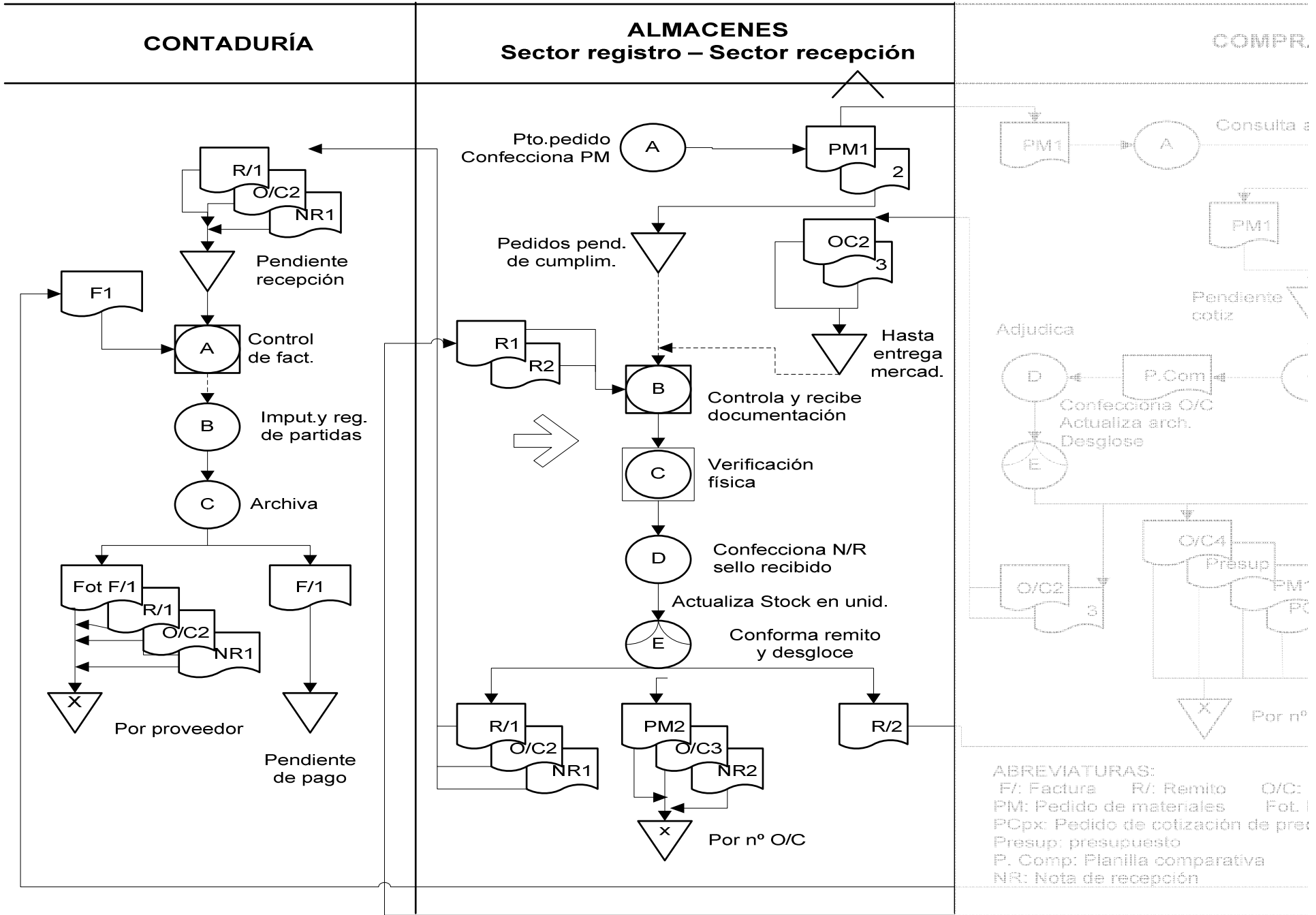
Simbología cursogramas

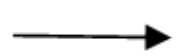

Segmento direccionado



Sector de inicio del circuito

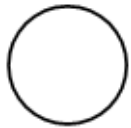

Operación



Control



Caja fuerte



Legajo

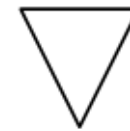

Archivo provisorio

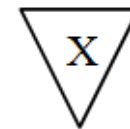

Archivo definitivo

Simbología cursogramas

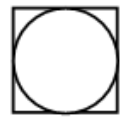

Operación y control



Comprobante de cualquier tipo

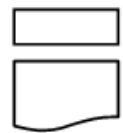

Comprobante destruido

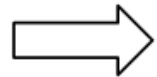

Transporte de bienes o mercaderías



Dinero



Demora





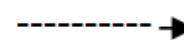

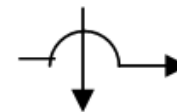

Desglose de documentación
o comprobantes





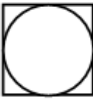

Desarchivo de
comprobantes

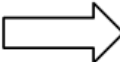

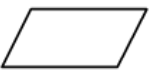
Encuentro de líneas

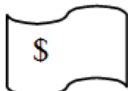
	Segmento direccionado
	Sector de inicio del circuito
	Operación
	Control
	Operación y control
	Comprobante de cualquier tipo
	Comprobante destruido
	Transporte de bienes o mercaderías

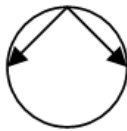
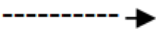
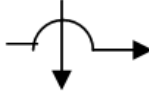
	Caja fuerte
	Legajo
	Archivo provisorio
	Archivo definitivo
	Dinero
	Demora
	Desglose de documentación o comprobantes
	Desarchivo de comprobantes
	Encuentro de líneas

Entrevistando a un Gerente de Compras

- Qué preguntas le harías al Gerente de Compras de una compañía para armar un flujograma del proceso de compras.

walkthrough
(caminar a través)

Entrevistando a un Gerente de Compras (cont.)

- Funciones
- Sectores intervinientes
- Manual de procedimientos

Diagrama de interdependencia sectorial (DIS)

DIS

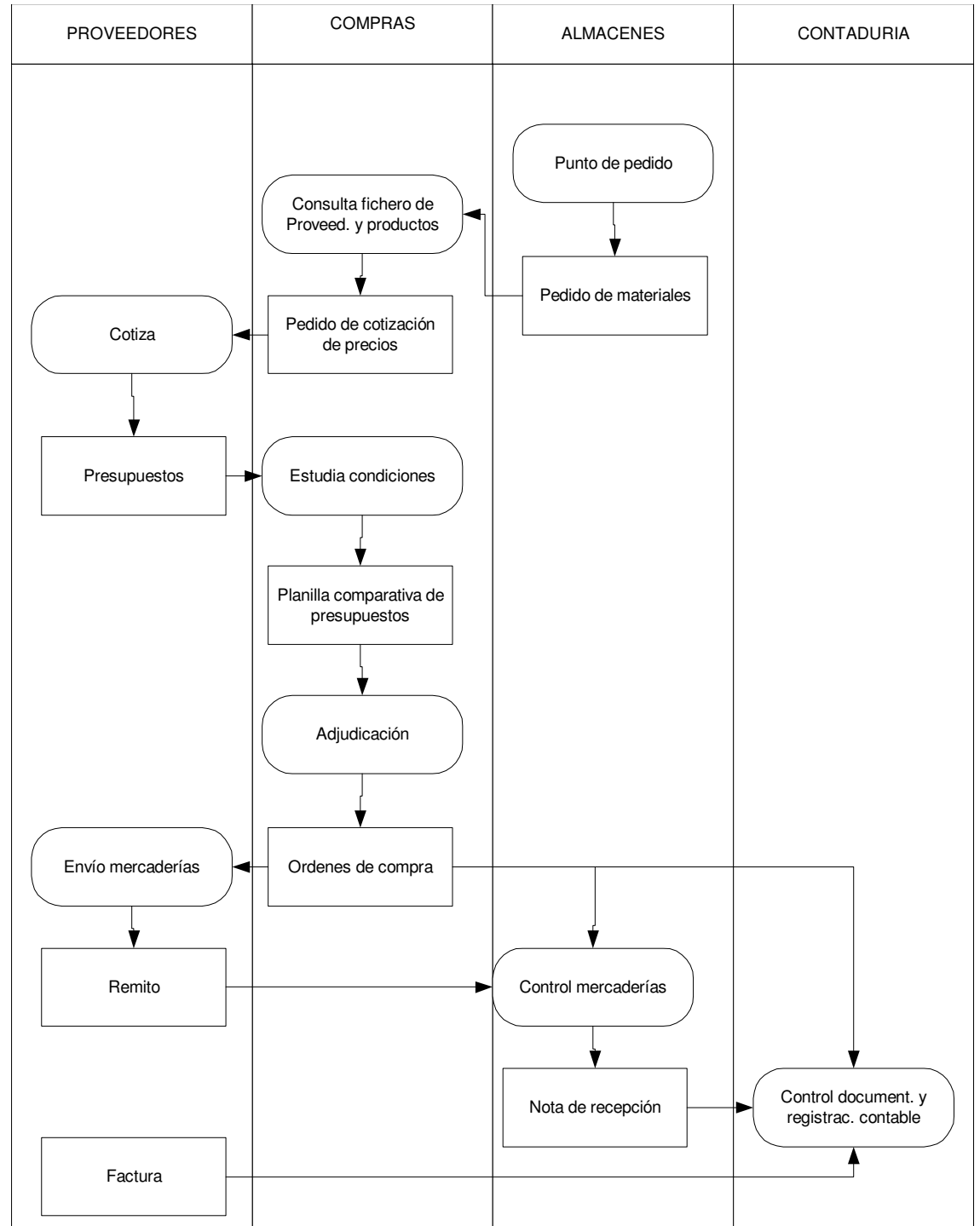

DIS

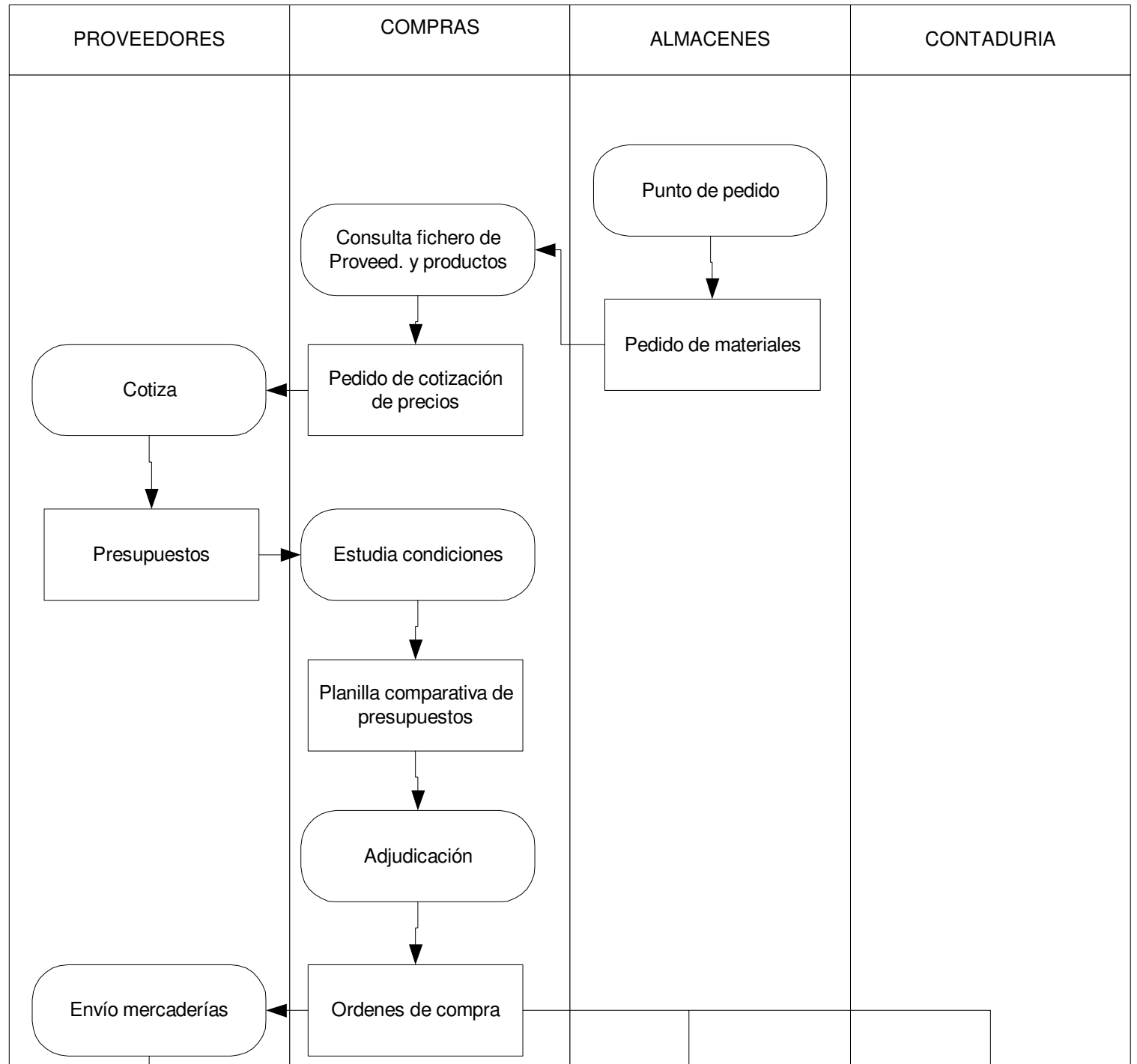

DIS

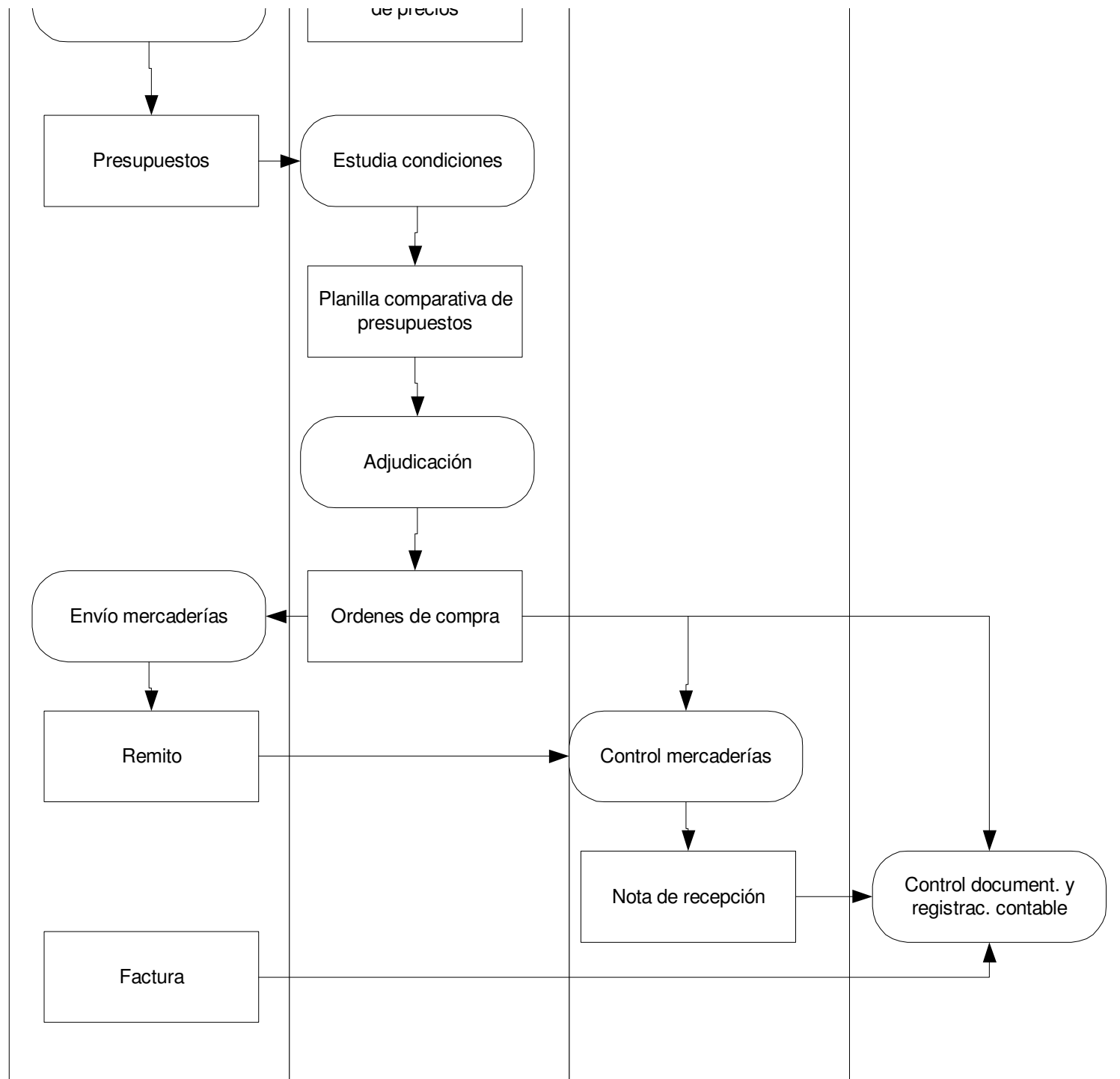

Cursograma

CIRCUITO COMPRAS POR CONCURSO PRIVADO DE OFERTAS, CON MODALIDAD DE PAGO EN CUENTA CORRIENTE

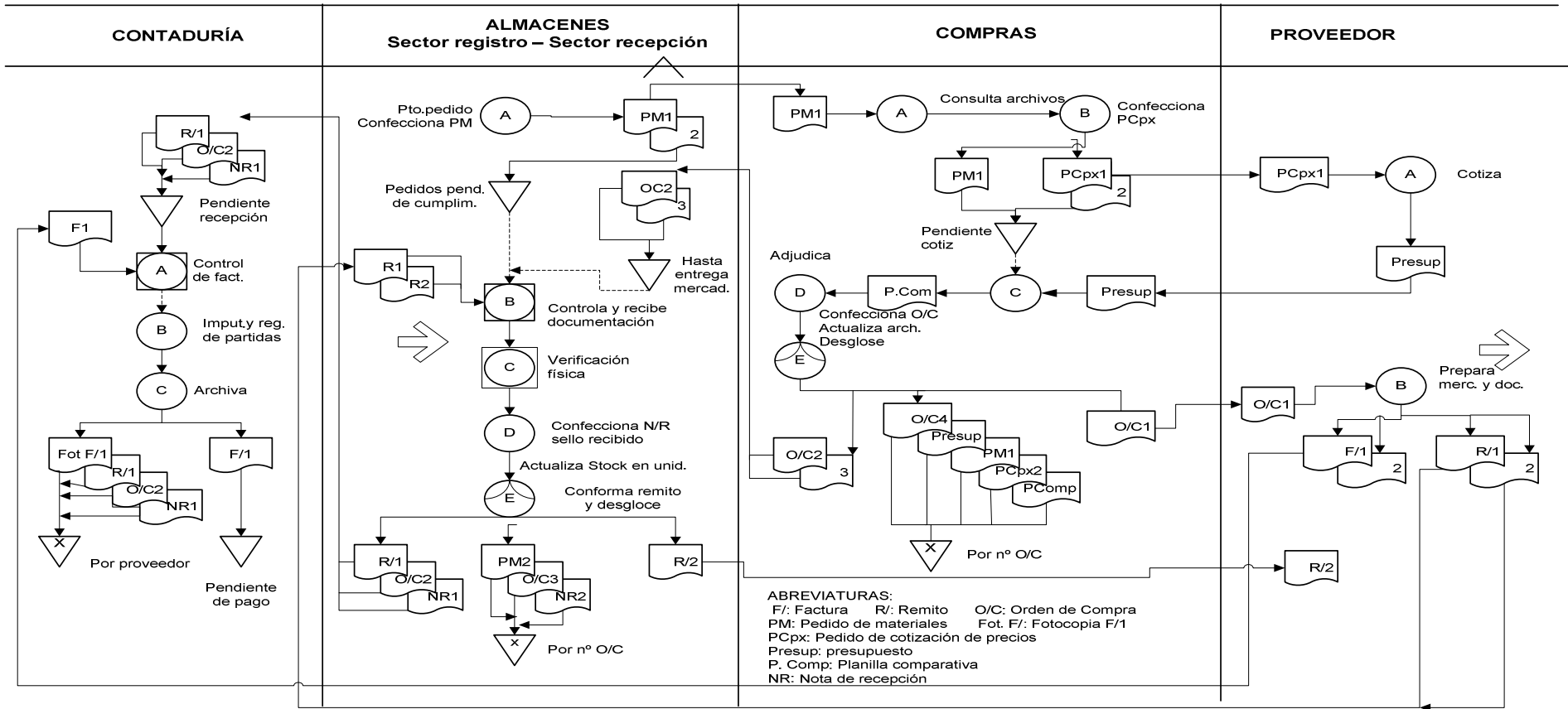

CIRCUITO COMPRAS POR CONCURSO PRIVADO DE OFERTAS, CON MODALIDAD DE PAGO EN CUENTA CORRIENTE

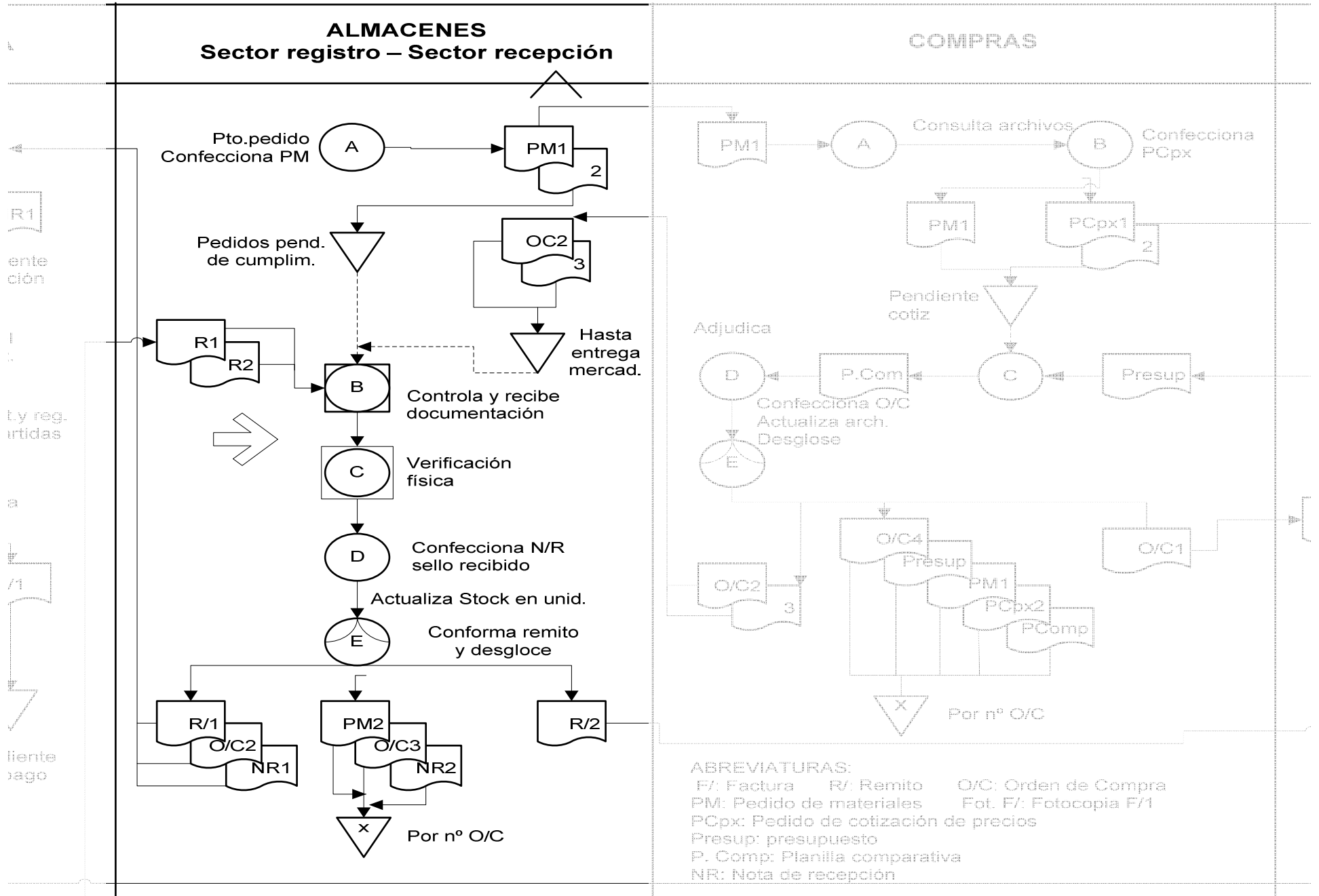

Pto. pedido
 Confecciona PM
 R1
 Pedido pendiente de cumplimiento
 R1
 R2
 Controla y recibe documentación
 Verificación física
 Confecciona N/R sello recibido
 Actualiza Stock en unid.
 Confirma remito y desglose
 R1
 O/C2
 NR1
 PM2
 O/C3
 NR2
 R2
 Por nº O/C

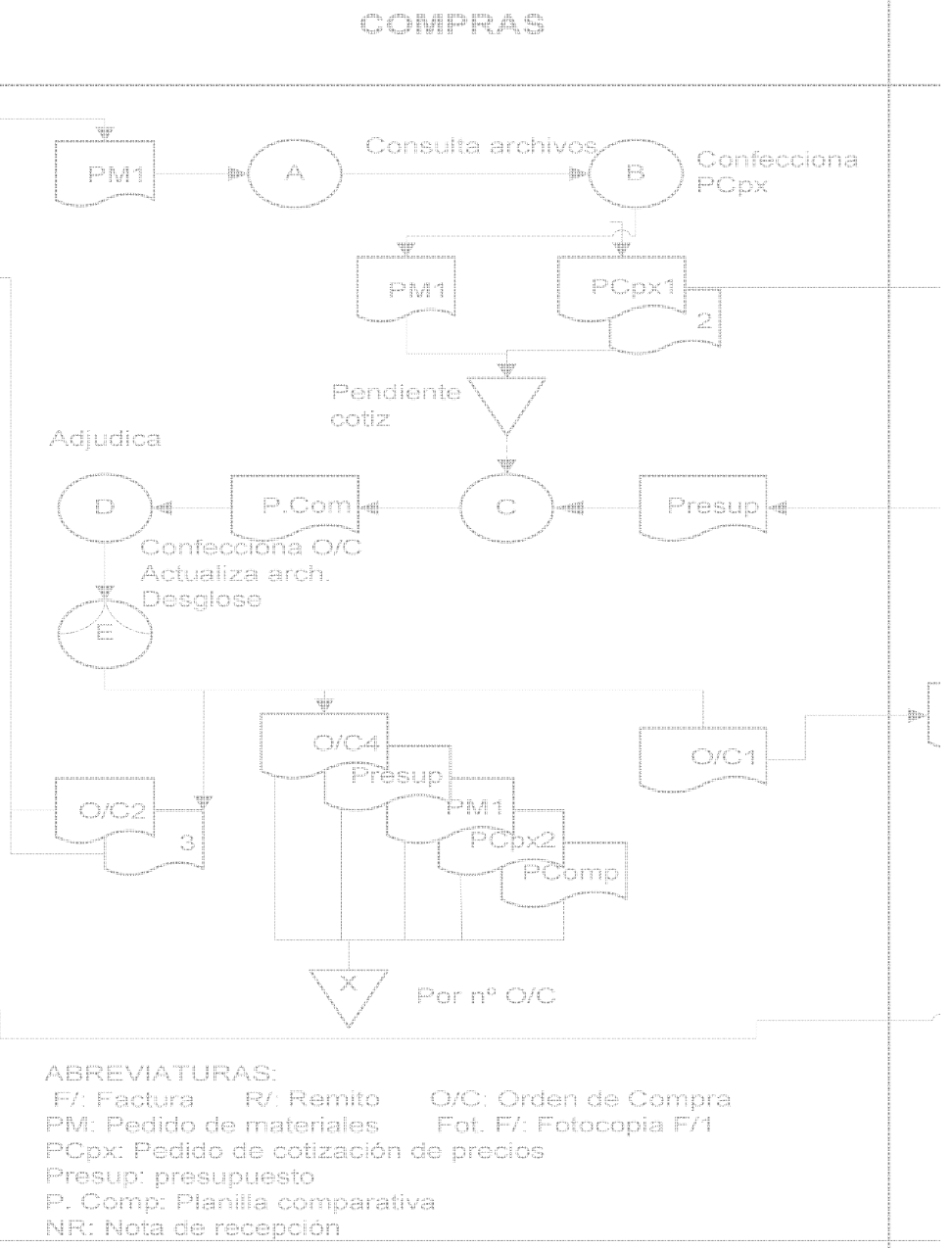
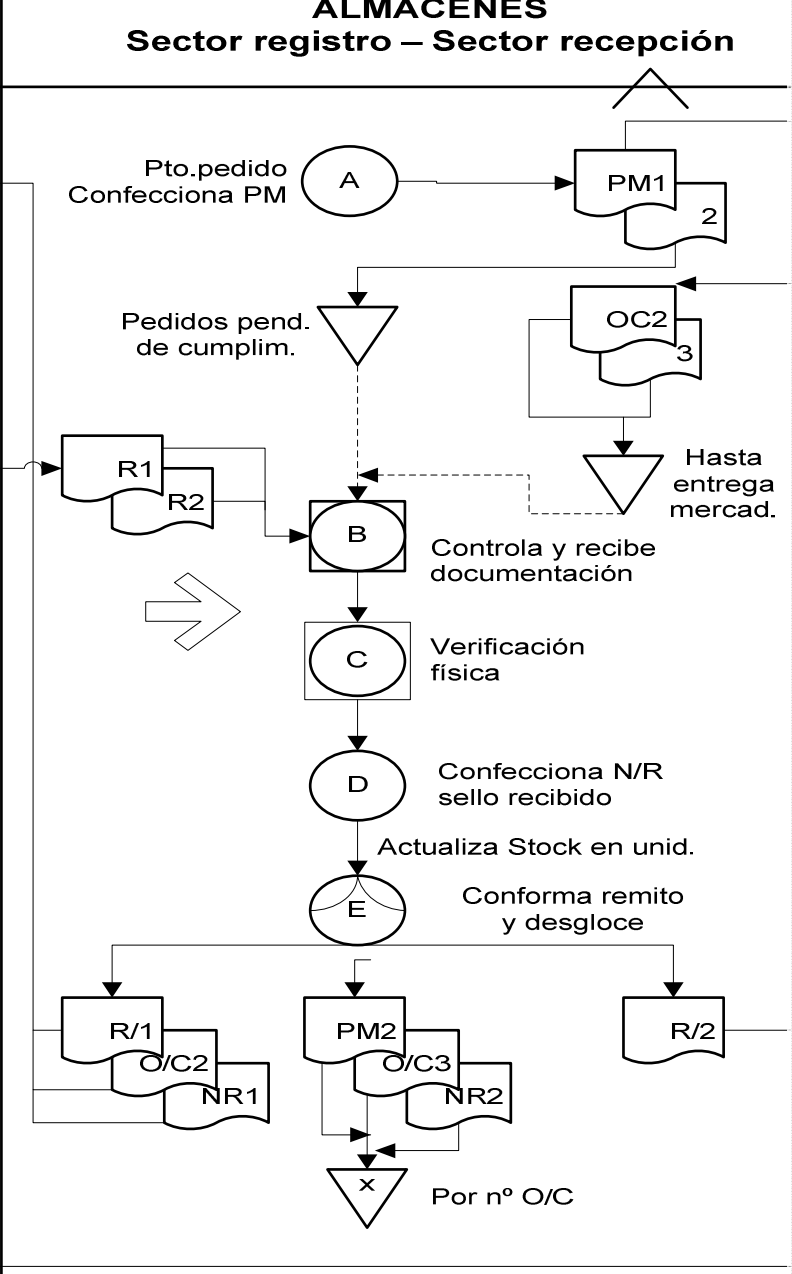



Diagrama de bloque

COMPROBANTE	EMISOR	RECEPTORES	ARCHIVO	MODALIDAD
PM1 PM2	ALMACENES ALMACENES	COMPRAS ALMACENES0020	COMPRAS ALMACENES	POR Nº O/C POR Nº O/C
PCPx1 PCPX2	COMPRAS COMPRAS	PROVEEDOR COMPRAS	PROVEEDOR COMPRAS	NO RELEVADO POR Nº O/C
Presupuesto	PROVEEDOR	COMPRAS	COMPRAS	POR Nº O/C
Planilla Comparativa de presupuestos	COMPRAS		COMPRAS	POR Nº O/C
O/C 1 O/C 2 O/C 3 O/C 4	COMPRAS COMPRAS COMPRAS COMPRAS	PROVEEDOR ALMACENES ALMACENES COMPRAS	CONTADURÍA CONTADURÍA ALMACENES COMPRAS	NO RELEVADO POR PROVEEDOR POR Nº O/C POR Nº O/C
R/1 R/2	PROVEEDOR PROVEEDOR	ALMACENES ALMACENES	CONTADURÍA PROVEEDOR	POR PROVEEDOR NO RELEVADO
NR1 NR2	ALMACENES ALMACENES	CONTADURÍA ALMACENES	CONTADURÍA ALMACENES	POR PROVEEDOR POR Nº O/C
F/1 Fot.f/1 F/2	PROVEEDOR CONTADURÍA PROVEEDOR	CONTADURÍA CONTADURÍA PROVEEDOR	CONTADURÍA CONTADURÍA PROVEEDOR	PENDIENTES DE PAGO POR PROVEEDOR NO RELEVADO

Análisis de procesos

Proceso de compras

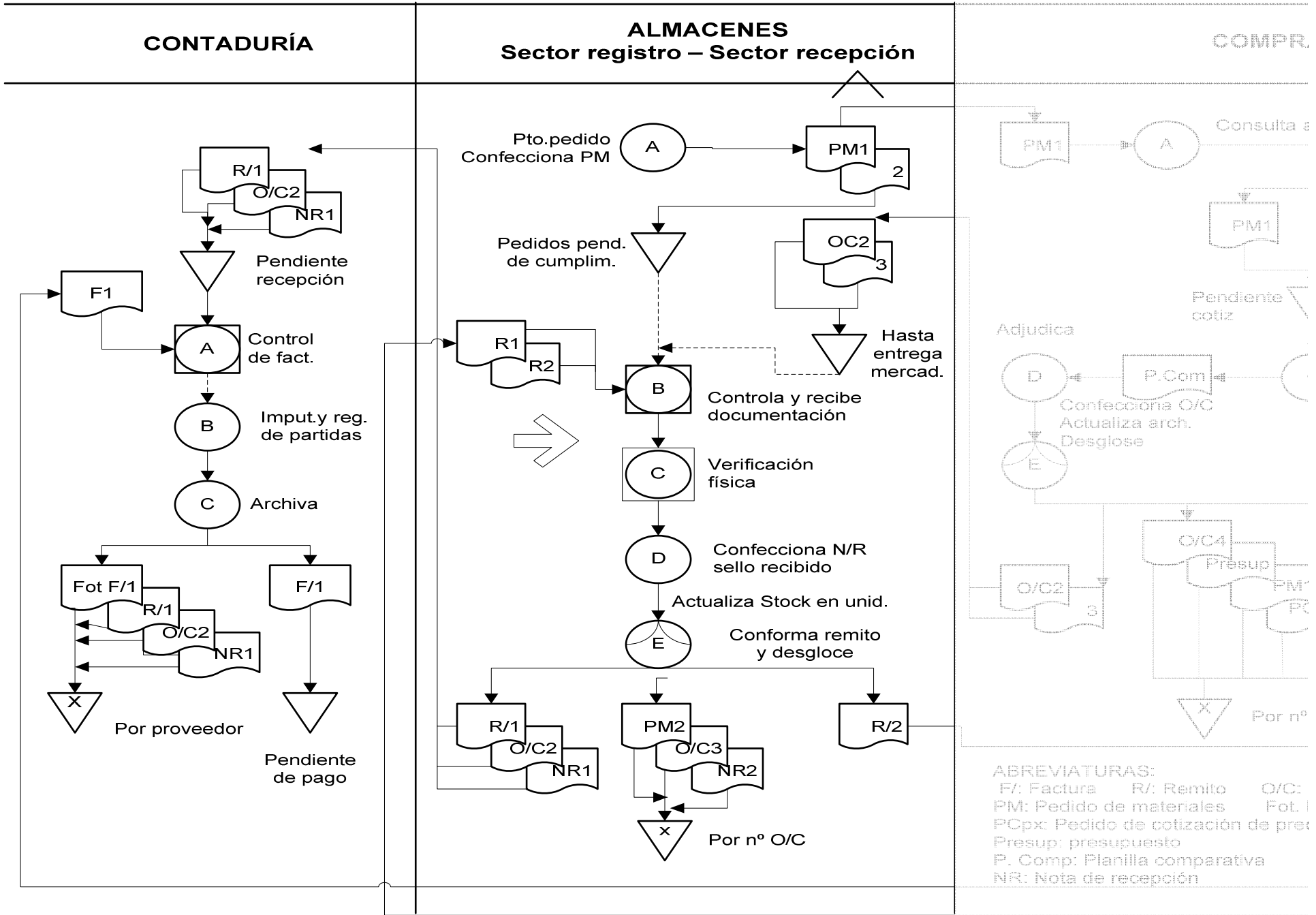
Simbología cursogramas



Segmento direccionado



Sector de inicio del circuito

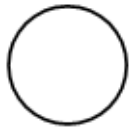

Operación



Control



Caja fuerte

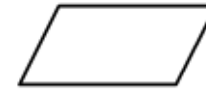

Legajo

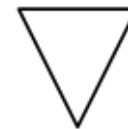

Archivo provisorio

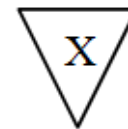

Archivo definitivo

Simbología cursogramas

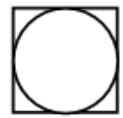

Operación y control



Comprobante de cualquier tipo

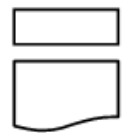

Comprobante destruido

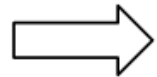

Transporte de bienes o mercaderías



Dinero



Demora





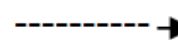

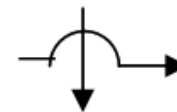

Desglose de documentación
o comprobantes





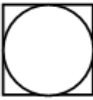

Desarchivo de
comprobantes

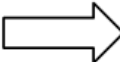

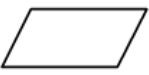
Encuentro de líneas

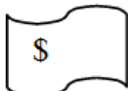
	Segmento direccionado
	Sector de inicio del circuito
	Operación
	Control
	Operación y control
	Comprobante de cualquier tipo
	Comprobante destruido
	Transporte de bienes o mercaderías

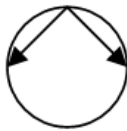
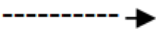
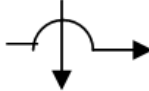
	Caja fuerte
	Legajo
	Archivo provisorio
	Archivo definitivo
	Dinero
	Demora
	Desglose de documentación o comprobantes
	Desarchivo de comprobantes
	Encuentro de líneas

Entrevistando a un Gerente de Compras

- Qué preguntas le harías al Gerente de Compras de una compañía para armar un flujograma del proceso de compras.

walkthrough
(caminar a través)

Entrevistando a un Gerente de Compras (cont.)

- Funciones
- Sectores intervinientes
- Manual de procedimientos

Diagrama de interdependencia sectorial (DIS)

DIS

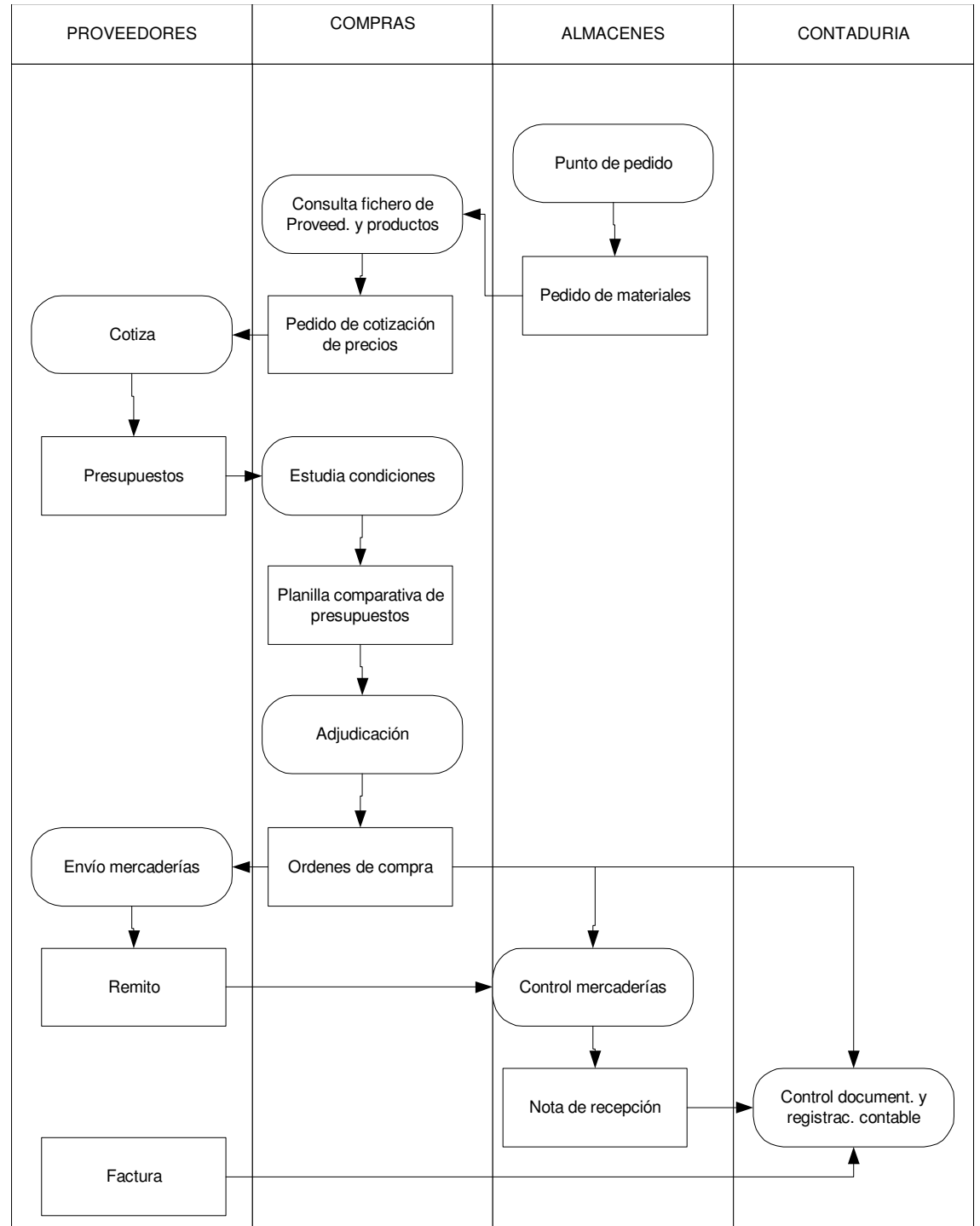

DIS

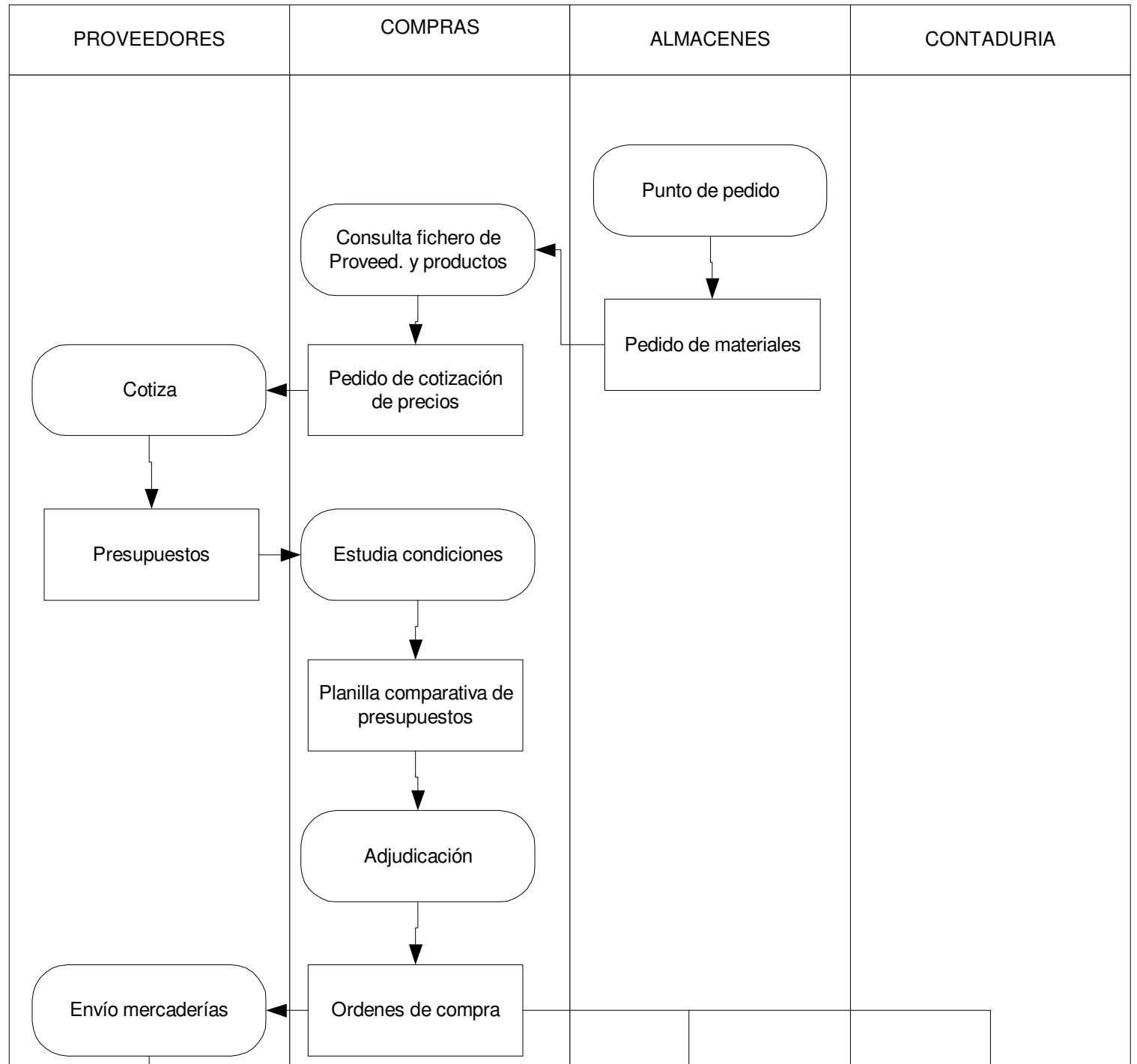

DIS

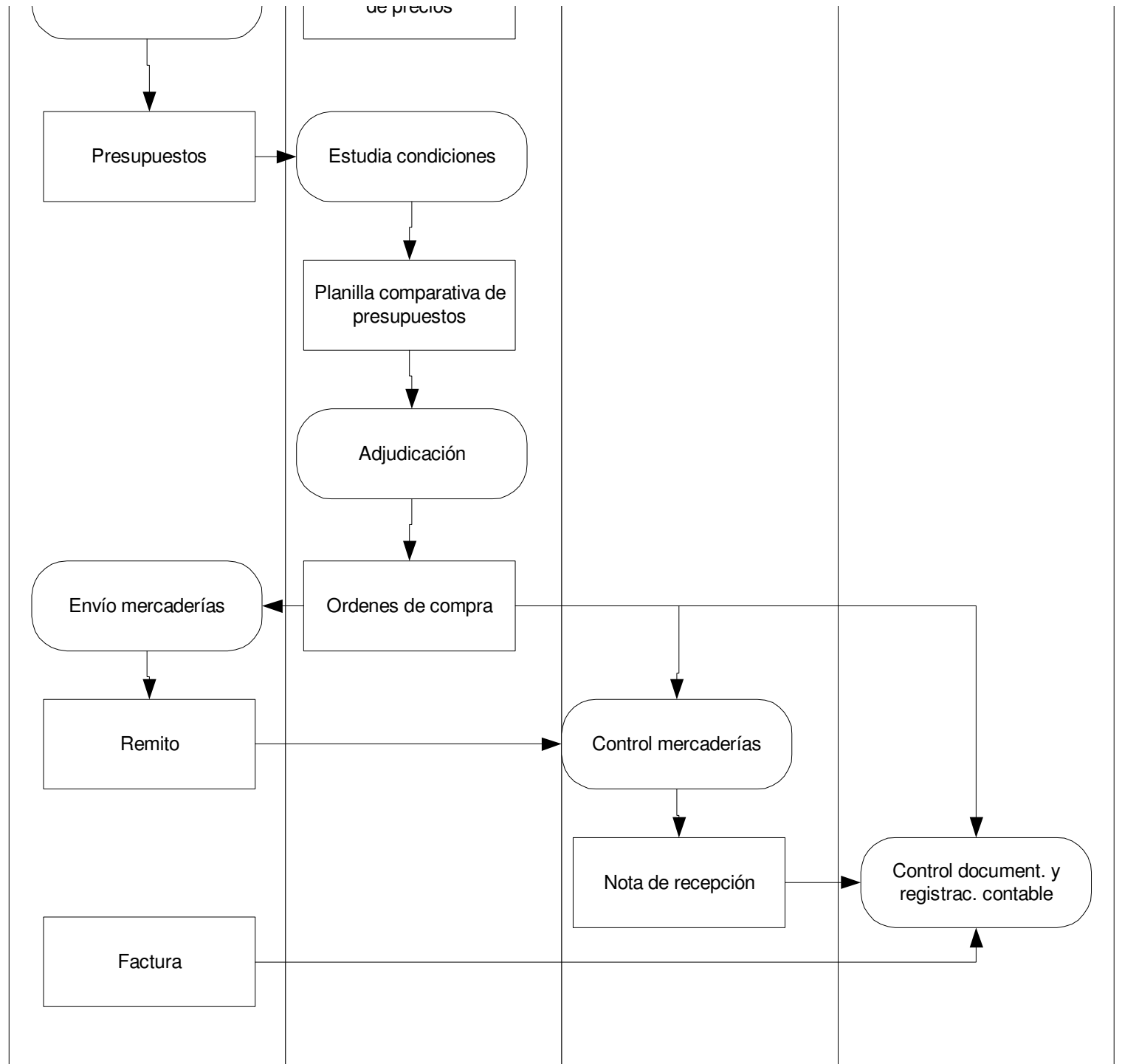

Cursograma

CIRCUITO COMPRAS POR CONCURSO PRIVADO DE OFERTAS, CON MODALIDAD DE PAGO EN CUENTA CORRIENTE

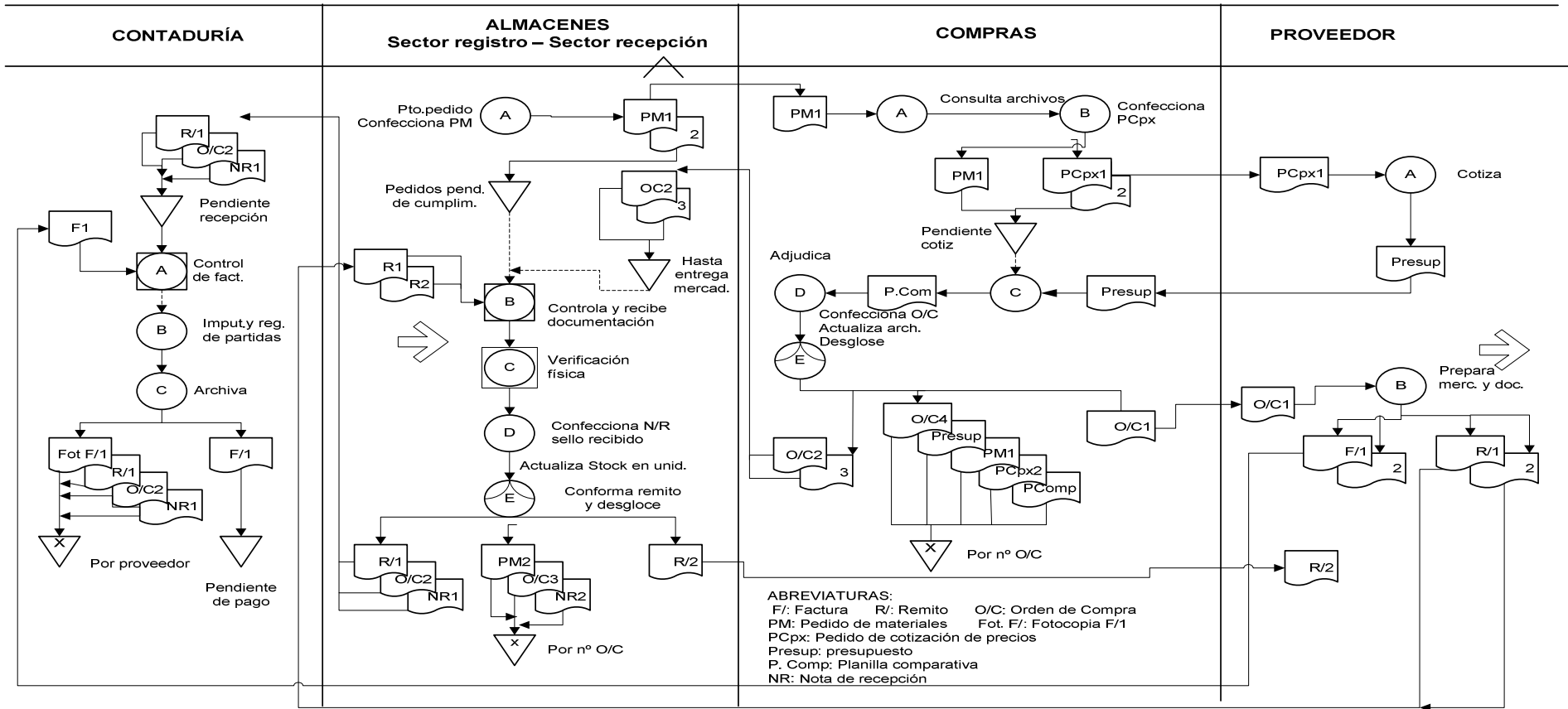

CIRCUITO COMPRAS POR CONCURSO PRIVADO DE OFERTAS, CON DE PAGO EN CUENTA CORRIENTE

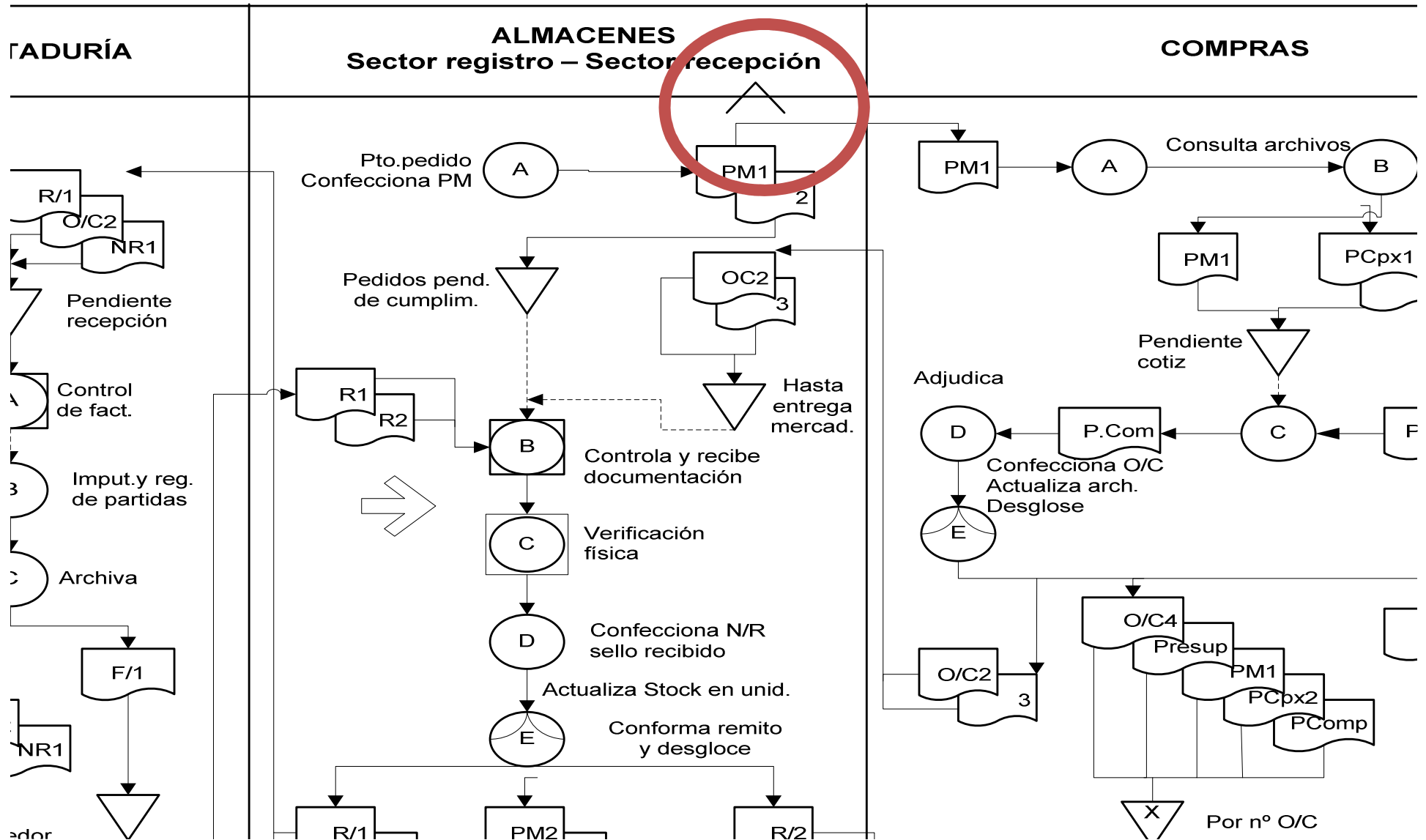

CIRCUITO COMPRAS POR CONCURSO PRIVADO DE OFERTAS, CON MODALIDAD DE PAGO EN CUENTA CORRIENTE

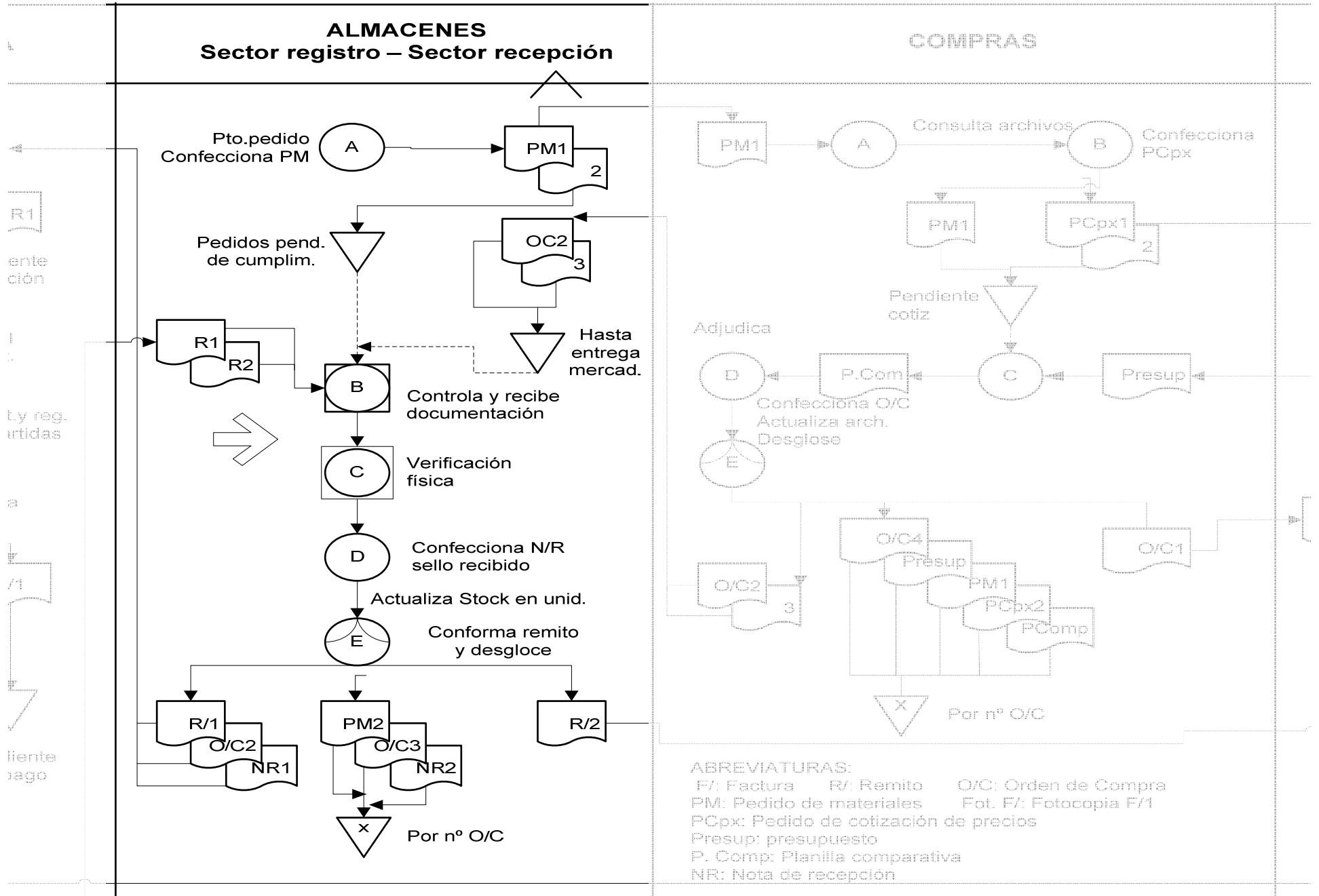

Pto. pedido
 Confecciona PM
 R1
 Pedido pendiente de cumplimiento
 R1
 R2
 Controla y recibe documentación
 Verificación física
 Confecciona N/R sello recibido
 Actualiza Stock en unid.
 Confirma remito y desglose
 R1
 O/C2
 NR1
 PM2
 O/C3
 NR2
 R2
 Por nº O/C

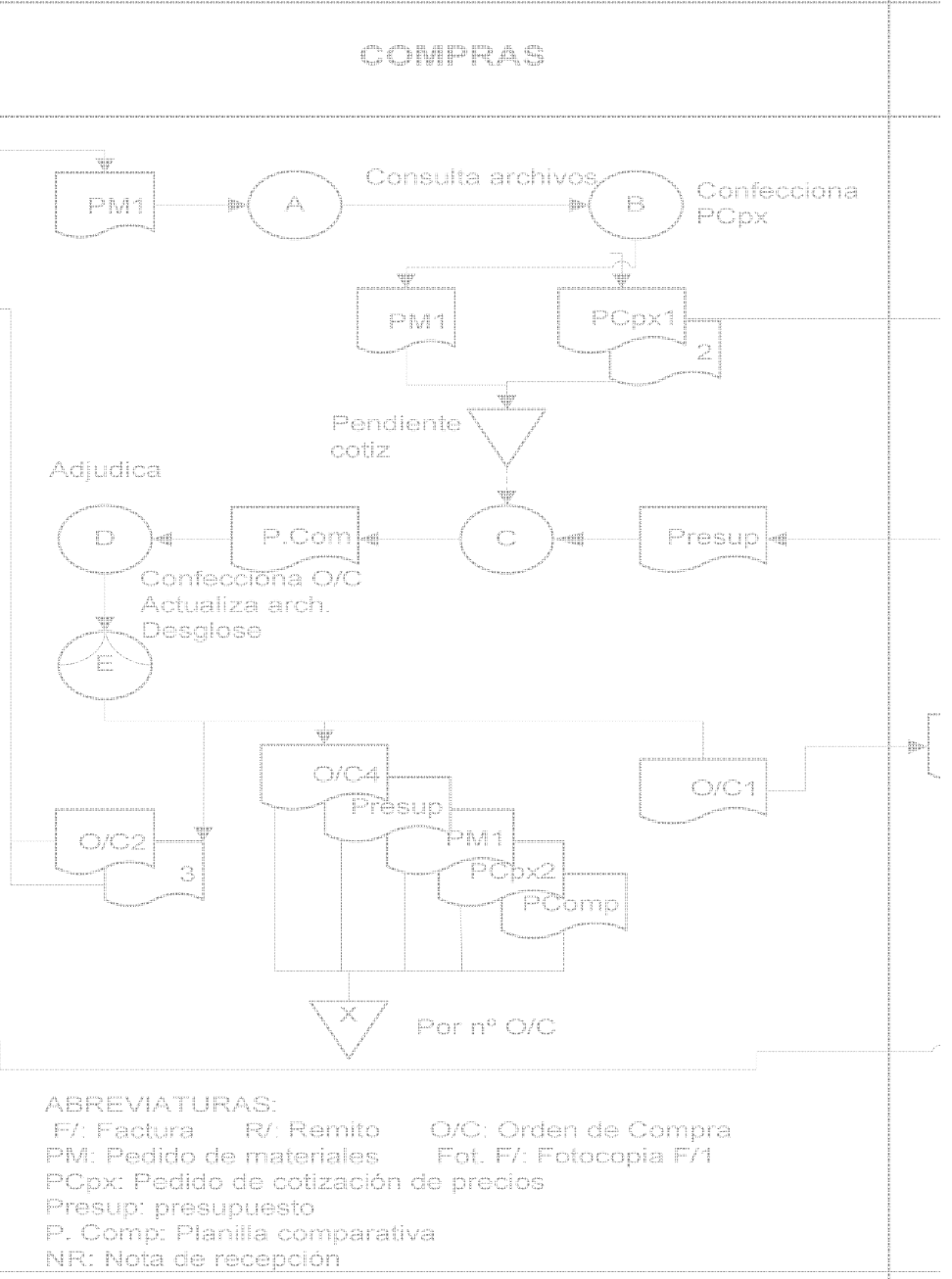
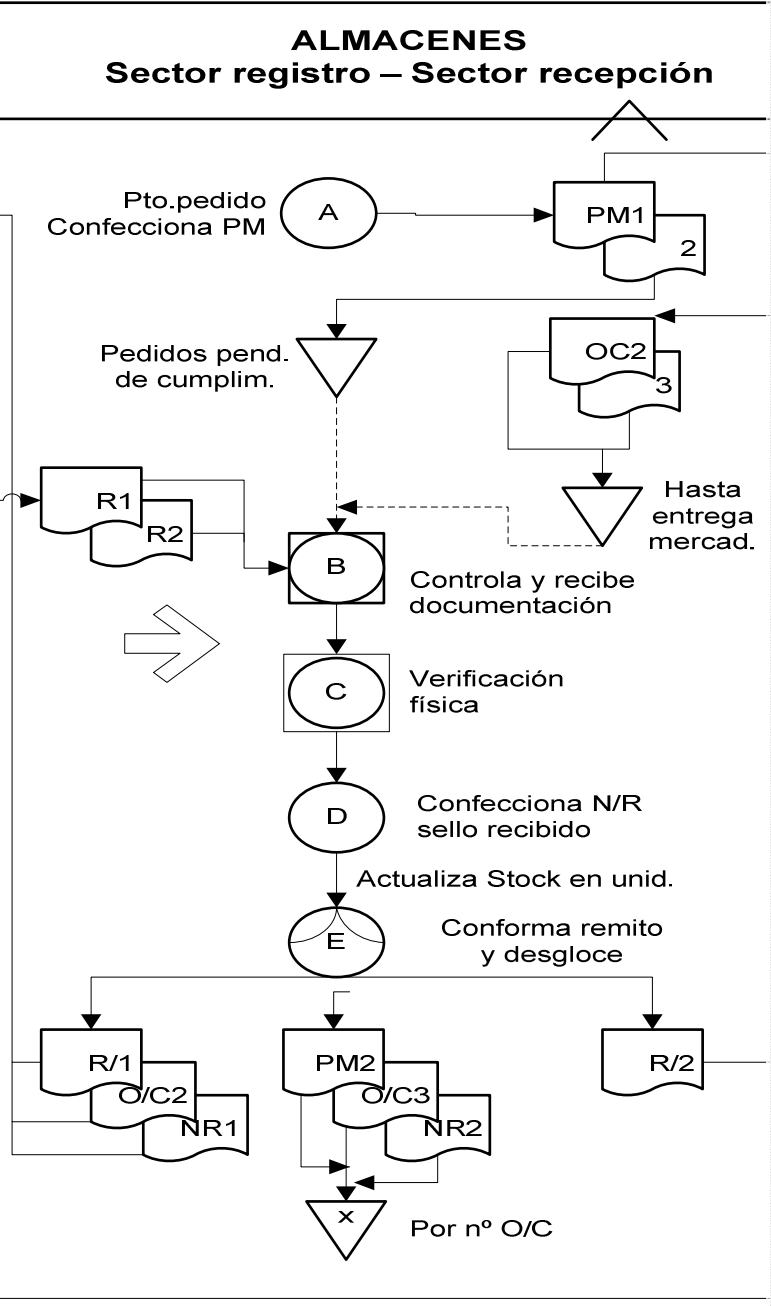

ABREVIATURAS:
 F/: Factura R/: Remito O/C: Orden de Compra
 PM: Pedido de materiales Fot. F/: Fotocopia F/1
 PCpx: Pedido de cotización de precios
 Presup: presupuesto
 P. Comp: Planilla comparativa
 NR: Nota de recepción

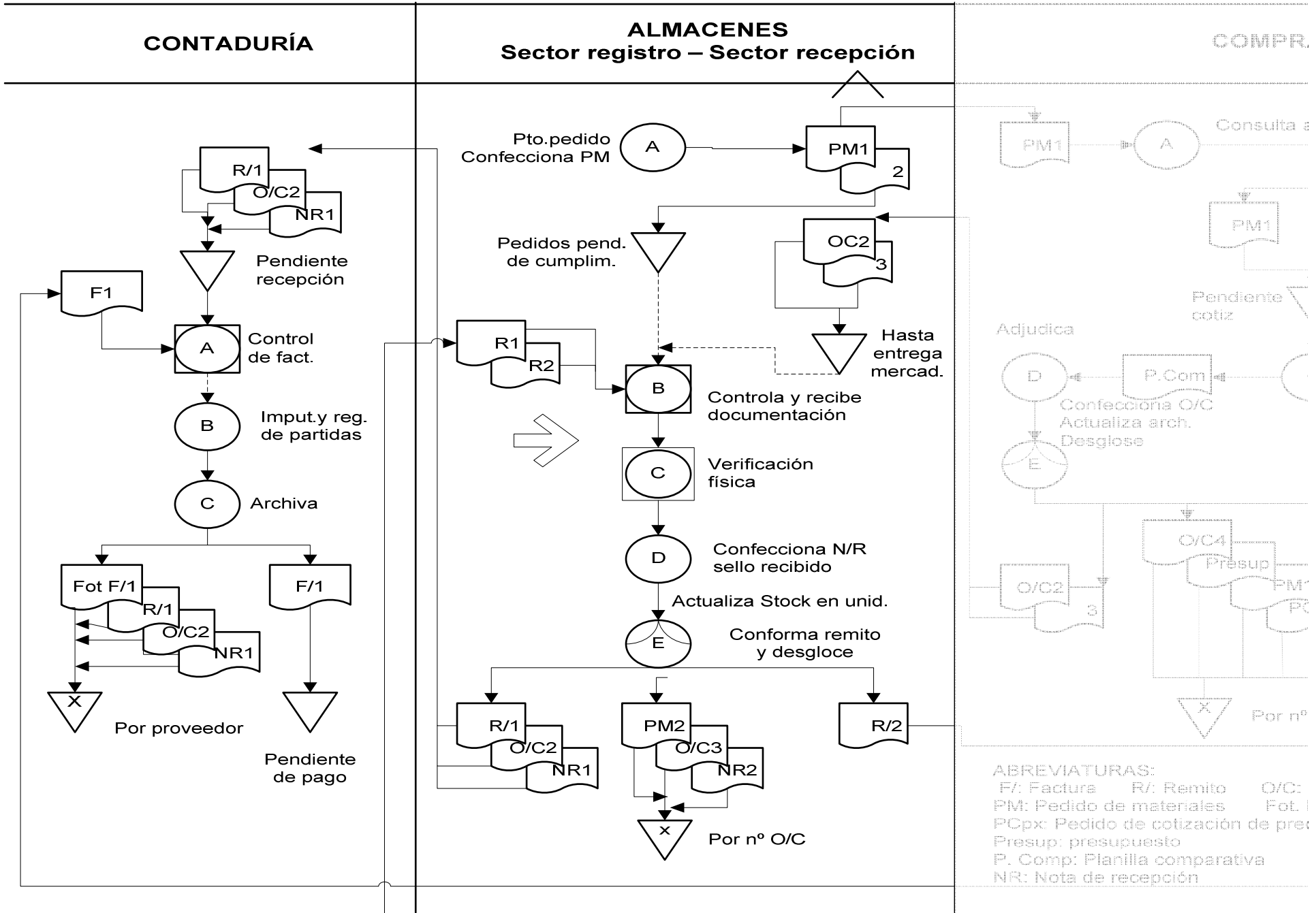

Diagrama de bloque

COMPROBANTE	EMISOR	RECEPTORES	ARCHIVO	MODALIDAD
PM1 PM2	ALMACENES ALMACENES	COMPRAS ALMACENES0020	COMPRAS ALMACENES	POR Nº O/C POR Nº O/C
PCPx1 PCPX2	COMPRAS COMPRAS	PROVEEDOR COMPRAS	PROVEEDOR COMPRAS	NO RELEVADO POR Nº O/C
Presupuesto	PROVEEDOR	COMPRAS	COMPRAS	POR Nº O/C
Planilla Comparativa de presupuestos	COMPRAS		COMPRAS	POR Nº O/C
O/C 1 O/C 2 O/C 3 O/C 4	COMPRAS COMPRAS COMPRAS COMPRAS	PROVEEDOR ALMACENES ALMACENES COMPRAS	CONTADURÍA CONTADURÍA ALMACENES COMPRAS	NO RELEVADO POR PROVEEDOR POR Nº O/C POR Nº O/C
R/1 R/2	PROVEEDOR PROVEEDOR	ALMACENES ALMACENES	CONTADURÍA PROVEEDOR	POR PROVEEDOR NO RELEVADO
NR1 NR2	ALMACENES ALMACENES	CONTADURÍA ALMACENES	CONTADURÍA ALMACENES	POR PROVEEDOR POR Nº O/C
F/1 Fot.f/1 F/2	PROVEEDOR CONTADURÍA PROVEEDOR	CONTADURÍA CONTADURÍA PROVEEDOR	CONTADURÍA CONTADURÍA PROVEEDOR	PENDIENTES DE PAGO POR PROVEEDOR NO RELEVADO